

VisionPRO® Series with RedLINK™

User Guide



7-Day Programmable Thermostat for consultant review.

May 21, 2019

Farah Bano



Welcome

Congratulations on your purchase of a Honeywell touch screen programmable thermostat. When used with the optional RedLINK Internet Gateway, you can remotely monitor and control the heating and cooling system in your home or business—you can stay connected to your comfort system wherever you go.

Honeywell's Total Connect Comfort is the perfect solution if you travel frequently, own a vacation home, a business or manage an investment property or if you are simply looking for peace of mind.

Features of your VisionPRO thermostat

With your new thermostat, you can:

- **Connect to the internet to monitor and control your heating/cooling system and receive alerts by email (requires optional RedLINK Internet Gateway)**
- **View outdoor temperature and humidity (requires optional Wireless Outdoor Sensor)**
- **Control humidification, dehumidification or ventilation (TH8321 model)**

Your new thermostat also provides:

- **Adaptive Intelligent Recovery—over time, the VisionPRO thermostat “learns” how long it takes your system to reach the temperature you want. It turns on the heating or cooling system earlier to make sure you’re comfortable at the time you expect.**
- **Dealer information on the screen—making it easy for you to contact your dealer for service.**
- **Vacation and holiday scheduling—allowing you to program a setback temperature to save energy while you are away.**
- **Keypad lockout to prevent unauthorized changes.**
- **Equipment status—provides on/off status of all equipment controlled by the thermostat.**
- **Preferences—allowing you to customize the thermostat to your desired settings.**

Table of contents

Programming and Operation

Quick reference	2
Setting the time/date	3
Setting the fan	3
Setting system mode	4
Preset energy-saving schedules	4
Adjusting program schedules	5
Schedule overrides.....	6

Menu Options

Viewing equipment status	7
Setting vacation, holiday, and events.....	7
Setting holiday/event schedules: commercial use	8
Setting humidification and dehumidification.....	11

Setting ventilation	12
Setting preferences.....	13
Cleaning the thermostat screen.....	14
Security settings	14
Viewing dealer information	15
Advanced features.....	15

Appendices

Installer options	16
Replacing batteries.....	16
Temperature and humidity display	18
Optional accessories	19
Troubleshooting	20
Regulatory information.....	21

Quick reference: residential use

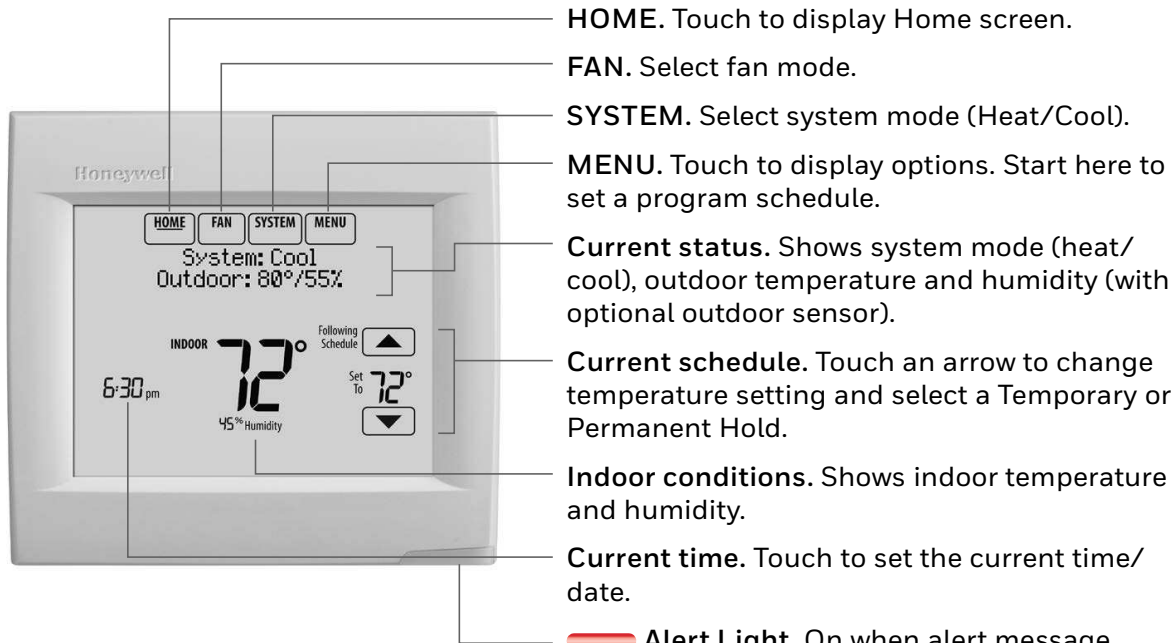

The screen lights when you press any button. It stays lit for 16 seconds if the thermostat is battery powered (45 seconds if the thermostat is powered with a C-wire). Depending on how your thermostat was installed, the screen light may always be on.

 **Alert Light.** On when alert message is active or system is set to EmHeat. Flashes for battery-only power; on continuous if system powered.

Quick reference: commercial use

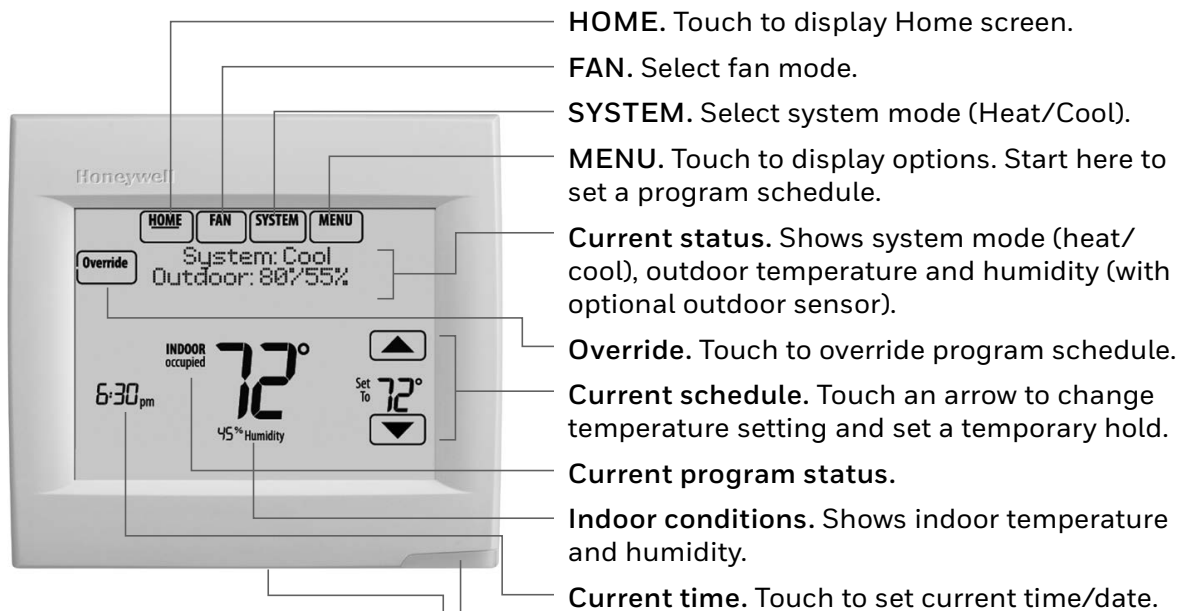

The screen lights when you press any button. It stays lit for 16 seconds if the thermostat is battery powered (45 seconds if the thermostat is powered with a C-wire). Depending on how your thermostat was installed, the screen light may always be on.

 **Alert Light.** On when alert message is active or system is set to EmHeat. Flashes for battery-only power; on continuous if system powered.

 **Micro SD Card port.** Use card to load holiday schedules and custom events.

Setting the time/date

- 1 Touch the current time. The screen displays **Select Option**.
- 2 Touch Time or Date, then touch **Select**.
- 3 Touch ▲ or ▼ until the proper time/date is displayed.
- 4 Touch **Done** to save or **Cancel** to ignore changes.
- 5 Touch **Home** to redisplay the Home screen.

 **NOTE:** The date is not shown on the home screen; however, it should be set to allow the thermostat to adjust time automatically for daylight saving time and for other features such as vacation hold.

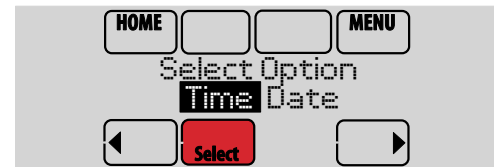

Setting the fan

- 1 Touch **FAN** to display fan settings.
- 2 Touch **On**, **Auto**, **Circ**, or **Follow Schedule**.
- 3 Touch **Done** to save and exit.
 - On:** Fan is always on.
 - Auto:** Fan runs only when the heating or cooling system is on.
 - Circ:** Fan runs randomly about 35% of the time (residential use only).
 - Follow Schedule:** Fan controlled by program (see pages 4–6).



 **NOTE:** In commercial use, touch Auto or On to temporarily override the programmed fan schedule.

Setting system mode

1 Touch **SYSTEM** to display system settings.



2 Touch desired option:

Heat: Controls only the heating system.

Cool: Controls only the cooling system.

Off: Heating/cooling systems are off.

Auto: Selects heating or cooling depending on the indoor temperature.

Em Heat (heat pumps with aux. heat): Controls auxiliary/emergency heat. Compressor is locked out.



NOTE: The Auto and Em Heat system settings may not appear, depending on how your thermostat was installed.

3 Touch **Done** to save and exit.

Preset energy-saving schedules

This thermostat uses default Energy Saver settings that can reduce your heating/cooling expenses. To customize settings, see next page.

	Period	Start time	Heat	Cool	Heat	Cool
			(Mon-Fri)	(Mon-Fri)	(Sat-Sun)	(Sat-Sun)
Residential Use	Wake	6:00 am	70°	78°	70°	78°
	Leave	8:00 am	62°	85°	62°	85°
	Return	6:00 pm	70°	78°	70°	78°
	Sleep	10:00 pm	62°	82°	62°	82°

	Period	Start time	Heat	Cool	Fan
	Commercial Use	Occupied 1	8:00 am	70°	75°
Unoccupied 1		10:00 pm	55°	85°	Auto
Occupied 2*		12:00 am	70°	75°	On
Unoccupied 2*		12:00 am	55°	85°	Auto

* Period 2 is cancelled by default. If you activate it, the values shown above are default settings.

Adjusting program schedules

- 1 Touch **MENU**.
- 2 Select **Edit Schedule** to display Use Scheduling Assistant?
 - Touch **Yes** to create a schedule by answering simple questions.
 - Touch **No** to manually create a program schedule. See below.

 **NOTE:** To reduce costs, use the pre-set Energy Saver settings described on page 4.

- 3 Select the days to schedule, touch **Next**.
- 4 Touch ▲ or ▼ to set your Wake time for selected day(s).
- 5 Touch ▲ or ▼ to set Heat and Cool temperatures for the Wake period.
- 6 Touch other time periods (**Leave**, **Return**, **Sleep**) to set time and temperatures for each.
- 7 Touch **Done** to save and exit (Touch **Cancel** to exit without saving changes).

 **NOTE:** Touch **Cancel Period** to eliminate any unwanted time period.

 **NOTE:** Touch **Fan Setting** to customize fan settings for any time period.

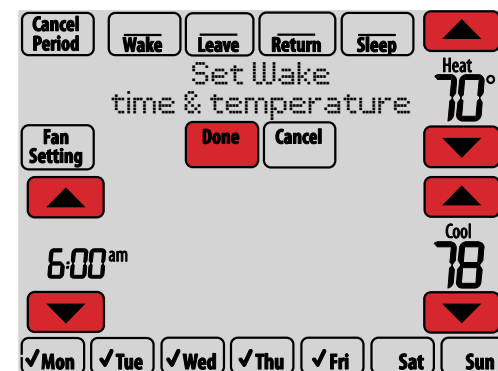
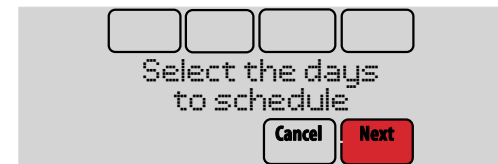
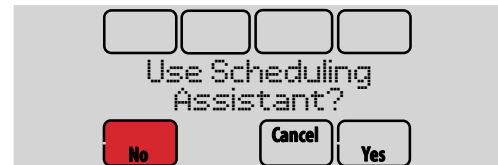
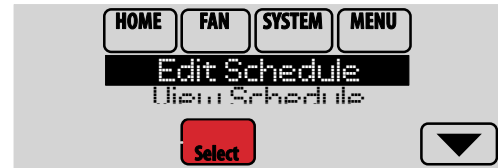

Overriding schedules: residential use

- 1 Touch ▲ or ▼ to adjust the temperature (right side of screen) and the Hold Until time (left side). The schedule will resume when the Hold Until time expires.
- 2 Select **Permanent Hold** to keep the same temperature until you change it or resume the program schedule.

Touch **Cancel Hold** at any time to resume the program schedule.

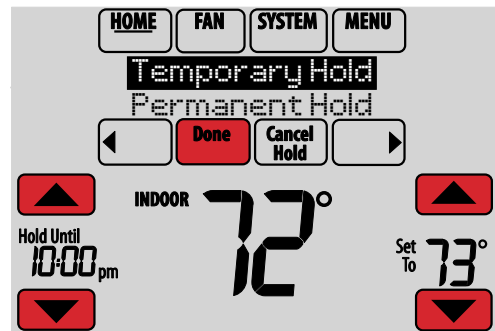

Overriding schedules: commercial use

Touch ▲ or ▼ to adjust the temperature. It will be maintained until the hold time you set.

- To change the hold time, touch the Hold Until arrow buttons. This time can be adjusted up to the maximum time set by the installer.
- Touch **Override** to use a pre-set occupied temperature if a person uses the room during an unoccupied period. The new temperature will be maintained for 1 hour and can be adjusted up to the maximum time set by the installer.

The programmed schedule will resume when the override timer expires. Touch **Cancel Hold** at any time to resume the program schedule.

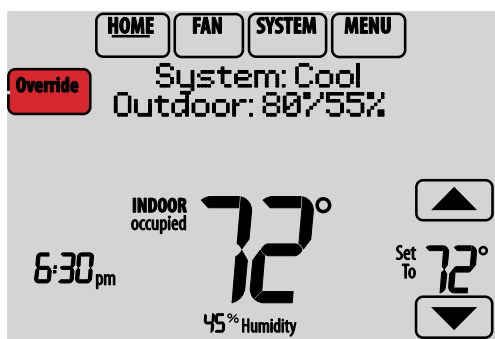
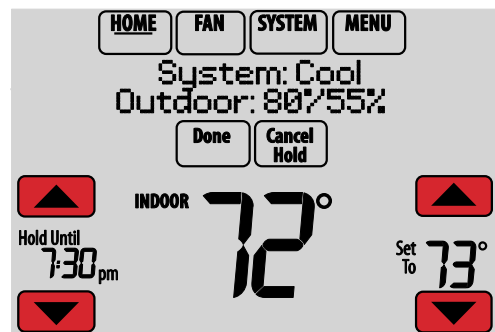

Viewing equipment status

- 1 Touch **MENU**.
- 2 Select **Equipment Status**.
- 3 Touch ▲ or ▼ to view the status of all the equipment your thermostat is controlling. Depending on how your thermostat was installed, the Equipment Status screen can report data about the following systems:
 - Heating and cooling
 - Fan
 - Humidification
 - Dehumidification
 - Ventilation
 - Maintenance reminders
 - Thermostat information.

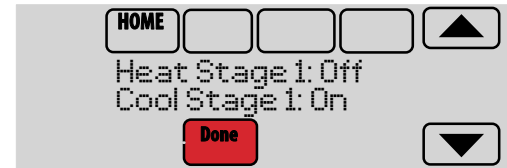
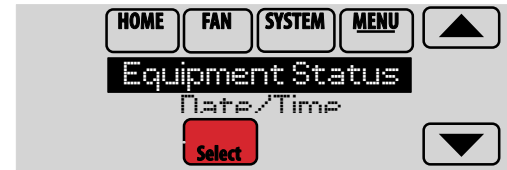

Setting vacation hold: residential use

This feature helps you save energy while you are away, and restores comfortable settings just before you return home.

- 1 Touch **MENU**.
- 2 Select **Vacation Mode**.
- 3 Touch ▲ or ▼ to select the date you leave, then touch **Next** for further scheduling details, including times of day, temperature settings, return date, and return settings.
- 4 Review your selections on the last display, and touch **Done** to save your settings. Touch **Cancel** to ignore the changes.

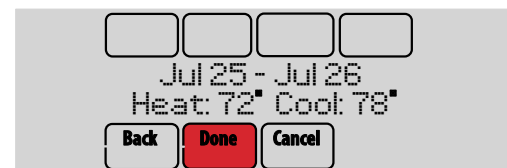

Setting holiday/event schedules: commercial use

This feature helps you conserve energy when the workplace is unoccupied for special events and holidays.

- 1 Touch **MENU**.
- 2 Select **Holiday Schedule**.
- 3 Select the item you want to schedule and touch **Next** for further scheduling details.
 - Custom Events lets you set up other days for special schedules.
 - US and Canadian Holiday options let you select from a list of holidays commonly observed in each country.
- 4 Make selections as prompted on each screen. For more information, see the next page.
- 5 Touch **Done** to save your settings.

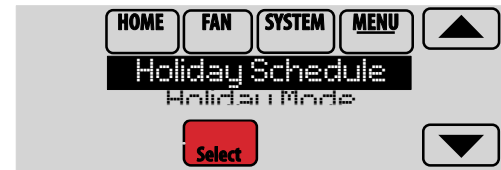

Setting custom events: commercial use

This feature lets you customize temperature settings to be maintained during a specific event. You can set up an event for a specific date or day in a month. The thermostat resumes normal scheduling after the event.

- 1 Select **Custom Events** from the Holiday Schedule menu.
- 2 Select **Create New Event**.
- 3 Select **Specific Date** or **Month/Weekday**.
 - For **Specific Date**, you are prompted to select the event's start date, settings, end date, and frequency.
 - For **Month/Weekday**, you are prompted to select the month, day of the week, week of the month, settings, length of event, and frequency for the event.
- 4 Review the settings and touch **Done** to save them. Touch **Cancel** to ignore the changes.

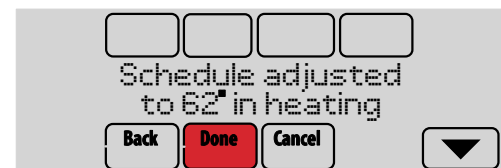

Setting holiday schedule: commercial use

This feature lets you customize temperature settings to be maintained on specified national holidays. The thermostat resumes normal scheduling between selected holidays.

- 1 Select **US Holidays** or **Canadian Holidays** from the Holiday Schedule menu.
- 2 Select **Add/Edit Holidays**. A list of national holidays is displayed.
- 3 Touch the check box next to each holiday for which you want to maintain specific settings, (Touch ▲ or ▼ to scroll through the holiday list.) then touch **Next**.

Set the holiday schedule for Occupied or Unoccupied temperatures, depending whether the building will be in use.

- 4 Touch ▲ or ▼ to select the Heat and Cool temperatures.
- 5 Review the settings and touch **Done** to save them. Touch **Cancel** to ignore changes.

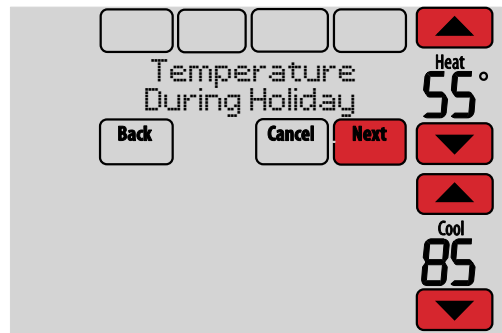

Setting holiday override: commercial use

This feature lets you customize temperature settings to be maintained from now until a specified date. The thermostat resumes normal scheduling on the date you select.

- 1 Touch **MENU**.
- 2 Select **Holiday Mode** to display Temperature While Away.
- 3 Touch ▲ or ▼ to select the Heat and Cool temperatures, then touch **Next** to select return date.
- 4 Review the settings and touch **Done** to save them. Touch **Cancel** to ignore the changes.

 **NOTE:** The cool temperature can only be set higher than the unoccupied program setting and the heat temperature can only be set lower than the unoccupied program setting.



Initiating occupancy mode: commercial use

This feature keeps temperature at an energy-saving level until you touch **Press HERE to Start Occupancy**. When you arrive, touch the message to maintain a comfortable temperature while the room is occupied.

Touch the ▲ or ▼ buttons to set the temperature or the Hold Until time. The temperature is maintained until the time you set. Temperature returns to an energy-saving level after the timer expires, or the “Occupied” period ends.

 **NOTE:** This feature is available only when programmed by the installer.



Remote setback (commercial use)

During Occupied program periods, an occupancy sensor directs the thermostat to go to REMOTE SETBACK settings when the room is empty. If someone is in the room, it uses the Occupied program period settings. The thermostat ignores the occupancy sensor during Unoccupied program periods.

If the thermostat is set up to be non-programmable, the sensor directs the thermostat to go to REMOTE SETBACK settings when the room is empty. If someone is in the room, then it follows the settings set by the user.

Depending on how your thermostat was installed, it may delay for up to 30 minutes before switching to REMOTE SETBACK settings. This delay allows the room to stay comfortable if the room is unoccupied for only a short time.

Adjusting humidification settings

- 1 Touch **MENU** and select **Humidification**.
- 2 Select **Auto**.
- 3 Touch ▲ or ▼ to select humidity level.
- 4 Touch **Done** to save your settings. Touch **Cancel** to ignore changes.
- 5 If frost or condensation appears on the windows, touch **MENU**, then select **Window Protection**. (Use a lower number to prevent frost or condensation. Use a higher number if indoor air is too dry.)

 **NOTE:** Window Protection is available only if an outdoor air sensor is installed.

 **NOTE:** The thermostat controls humidification and dehumidification as needed to maintain the desired humidity level. Depending on how your thermostat was installed, the thermostat may maintain a 15% separation between humidification and dehumidification settings.

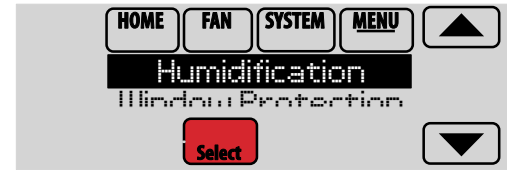

Adjusting dehumidification settings: residential use

This feature can control a dehumidifier or use your air conditioner to reduce humidity.

- 1 Touch **MENU** and select **Dehumidification**.
- 2 Select **Auto**.
- 3 Touch ▲ or ▼ to select humidity level.
- 4 Touch **Done** to save your settings. Touch **Cancel** to ignore changes.

 **NOTE:** If your air conditioner is used to control humidity, the temperature may drop up to 3° F below your temperature setting until humidity reaches the desired level.



Adjusting dehumidification settings: commercial use

This feature can control a dehumidifier or use your air conditioner to reduce humidity.

- 1 Touch **MENU** and select **Dehumidification**.
- 2 Select **Auto**.
- 3 Touch ▲ or ▼ to select humidity level.
- 4 Touch **Done** to save your settings. Touch **Cancel** to ignore changes.

If your air conditioner is used to control humidity, the thermostat may use the following methods to maintain humidity:

- Cool from 1° to 5° F lower than your temperature setting.
- Run cooling for the minimum “on” time to reduce humidity.
- Run cooling and heating at the same time to reduce humidity without lowering the temperature.



Adjusting ventilation settings

- 1 Touch **MENU**, and select **Ventilation**.
- 2 Select **Mode**, **Temporary Boost**, or **Lockout**, then select appropriate options. (For options, see next page.)
- 3 Touch **Done** to save your settings. Touch **Cancel** to ignore changes.

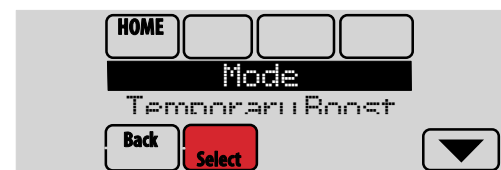

Ventilation options

Mode:

Auto: Ventilation runs as programmed by the installer.

Off: Ventilation remains off unless turned on using the timer.

On: Ventilation is always on.

Temporary Boost: Touch ▲ or ▼ to select how long to run ventilation temporarily. To turn it off, set it to zero.

Lockout: Touch ▲ or ▼ to select Yes or No, then touch **Next**. Select **Yes** to prevent ventilation from running during the Sleep or Unoccupied (commercial) program periods or when outdoor conditions exceed values set by the installer.

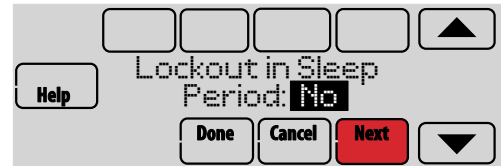
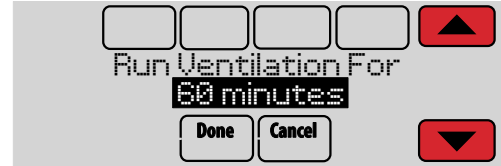
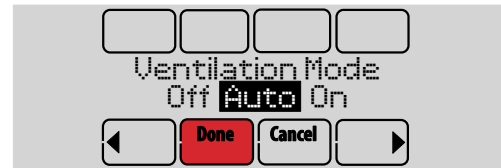

Setting preferences

Preference menu options let you select how the thermostat displays information or responds to certain situations.

- 1 Touch **MENU** and select **Preferences**.
- 2 Select an option and follow prompts:
 - Reminders to change filters
 - Fahrenheit/Celsius display
 - 12/24-hour clock display
 - Screen backlighting
 - Alert light options
 - Scheduling options
 - Adaptive recovery
 - Default schedule
 - Daylight saving time
- 3 Touch **Done** to save your settings. Touch **Cancel** to ignore changes.

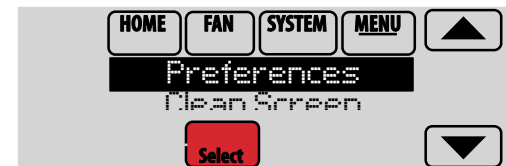

Cleaning the thermostat screen

When you select the Clean Screen option, the screen is locked so you don't accidentally change settings while you clean.

- 1 Touch **MENU**.
- 2 Select **Clean Screen**. A prompt asks if you want to clean the screen for 30 seconds.
- 3 Touch **Yes**. A countdown timer displays elapsed time until the screen is reactivated.

 **NOTE:** Do NOT spray any liquid directly on the thermostat. Spray liquids onto cloth, then use the damp cloth to clean the screen. Use water or household glass cleaner. Avoid abrasive cleansers.

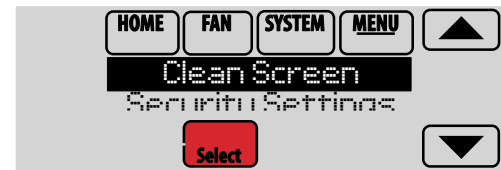

Adjusting security settings

You can adjust security options to prevent unauthorized changes to system settings.

- 1 Touch **MENU** and select **Security Settings**.
- 2 Select an option and follow prompts:
 - Unlocked:** Full access allowed.
 - Partially locked:** Only temperature can be changed.
 - Fully locked:** No access allowed.

 **NOTE:** If you choose to use a password for additional security, write it here for reference:

--	--	--	--



Viewing dealer information

Check dealer information if you need to contact your installer for maintenance, repairs, or upgrades.

- 1 Touch **MENU**.
- 2 Select **Dealer Information**.
- 3 Scroll through the displayed information.
- 4 Touch **Done** to return to the menu.

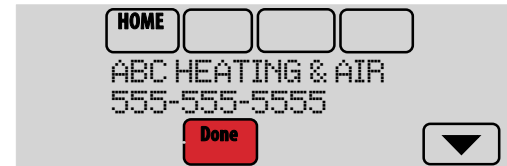
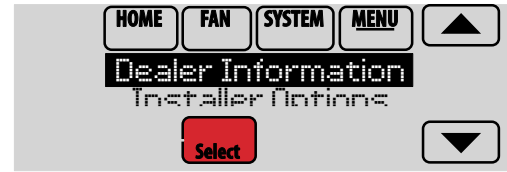

Advanced features

Adaptive Intelligent Recovery (residential use only)—Over time, the VisionPRO® thermostat “learns” how long it takes your system to reach the temperature you want. It turns on the heating or cooling system earlier to make sure you’re comfortable at the time you expect. The thermostat displays “In Recovery” when it turns the system on early.

Dehumidification Away Mode—Your system can be set to control indoor climate while your home is vacant during the humid season. Before you leave, touch **MENU**, then select **Dehum Away Mode**. Temperature and humidity will be kept at levels that protect your home and possessions. When you return, touch **Cancel** to resume normal operation.

Compressor Protection—The thermostat keeps the compressor off for a few minutes before restarting, to prevent equipment damage. During this “off” time, the message “Wait” is displayed on screen.

Pre-occupancy Purge (commercial use only)—This feature turns on the fan 1 to 3 hours before each “occupied” time period, to provide a comfortable work environment when you arrive.

Installer options

Installer options require a password and should only be changed by a qualified technician.

To prevent unintended changes or damage to your equipment, do not change these options yourself.

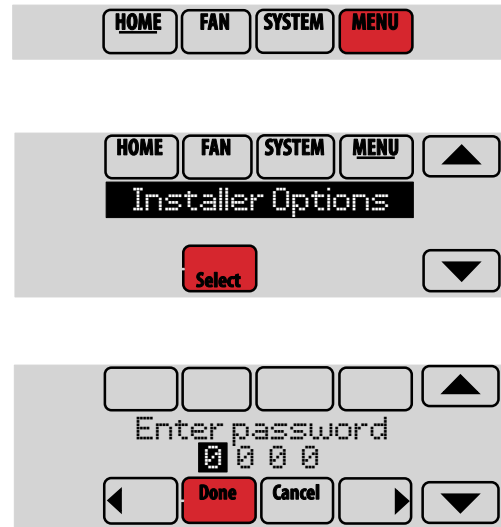

Replacing thermostat batteries

Install fresh batteries when the REPLACE BATTERIES warning begins flashing. The warning flashes about 60 days before batteries are depleted.

Even if the warning does not appear, it is recommended to replace batteries once a year, or before leaving home for more than a month.

Press the release button on top of the thermostat to remove it from the wall plate. Install 4 fresh AA alkaline batteries.

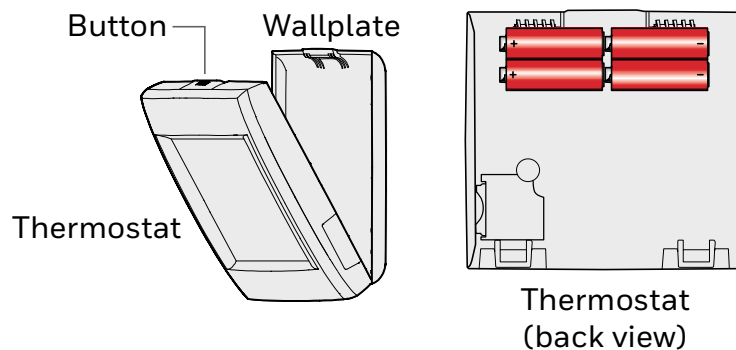
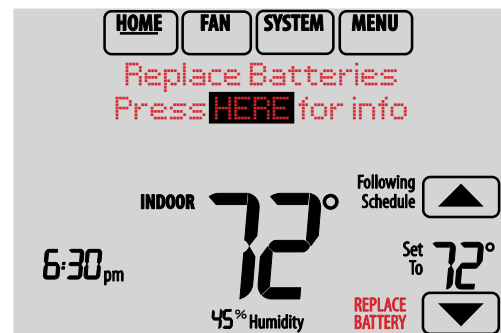

Replacing outdoor sensor batteries

Replace batteries in your outdoor sensor when a warning appears on the thermostat screen, about 60 days before batteries are depleted.

To replace the batteries:

- 1 Remove the sensor from the bracket.
- 2 Detach cover.
- 3 Install 2 fresh AA lithium batteries.
- 4 Replace cover and set sensor back into bracket.

The outdoor sensor will restore communication with the thermostat a few seconds after new batteries are installed.

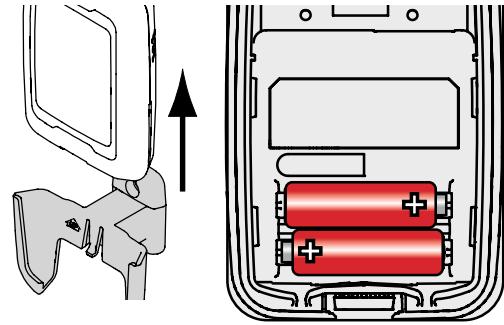
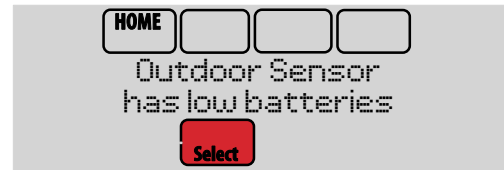

Replacing indoor sensor batteries

Replace batteries in your indoor sensor when a warning appears on the thermostat screen, about 60 days before batteries are depleted. When the sensor status light begins flashing red, battery power is critically low and will be depleted within 2–3 weeks. During normal operation, the status light remains off.

To replace the batteries:

- 1 Remove the sensor from wallplate.
- 2 Install 2 fresh AAA alkaline batteries. If the status light flashes green, batteries are good; if it flashes red, you must use fresh batteries.
- 3 Attach sensor to wallplate.

The sensor will restore communication with the thermostat a few seconds after new batteries are installed.

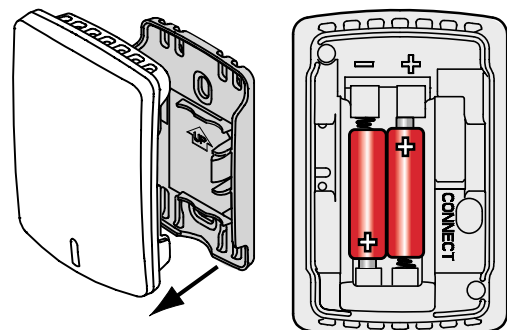
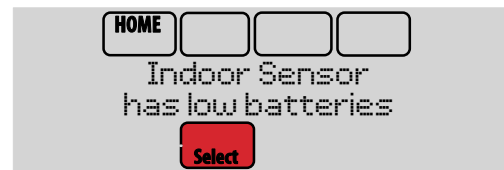

Using the temperature display

In some circumstances, the temperature displayed on the Home screen may not match the temperature near the thermostat. If your system is set up to use remote indoor sensors, it may be reading a sensor in another location.

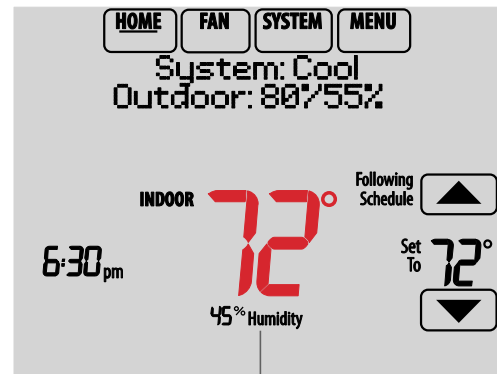

Temperature reading depends on location of sensor

Using the humidity display

In some circumstances, the humidity displayed on the Home screen may not match humidity near the thermostat.

Some systems are set up to use two sensors, one to control humidification, the other for dehumidification. These sensors are often installed in different locations.

Depending on how your thermostat was installed, the thermostat Home screen will display humidity readings from only one sensor.

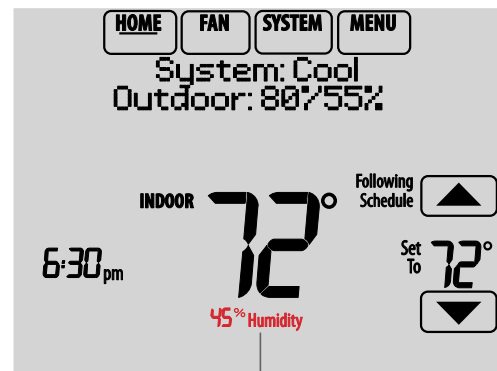

Humidity reading depends on location of sensor.

Optional accessories

Portable Comfort Control

If you have only one thermostat, you move this remote control from room to room (like a portable thermostat), to make sure the temperature is comfortable in the room you're using. If you have multiple thermostats, you can view and adjust the temperature in each room from your armchair.



Wireless Outdoor Sensor

With a wireless outdoor sensor, your VisionPRO® thermostat can display outside temperature and humidity. This information can also be displayed on your handheld Portable Comfort Control.



Wireless Indoor Sensor

If an indoor sensor is installed, your VisionPRO thermostat will respond to temperature and humidity readings at the sensor location—providing comfort where the sensor is located. With multiple sensors, the thermostat can average temperature readings from each, to optimize comfort throughout your home.



RedLINK™ Internet Gateway

The Honeywell RedLINK Internet Gateway gives you remote access to your VisionPRO® thermostat from the web, smart phone or tablet. You can view or adjust indoor temperature, system mode and other settings. The Gateway can also send alerts to as many as 6 email addresses to notify you if a problem occurs.



Wireless Entry/Exit Remote

This device mounts beside your door for one-touch control. Press **AWAY** to control to an energy saving temperature when you leave home. Press **HOME** to control to a comfortable temperature when you return. To change pre-set temperatures, go to **MENU > Entry/Exit Remote**.



Wireless Vent and Filter Boost Remote

This device mounts anywhere in your home (typically bathroom or kitchen) for convenient, on-demand ventilation. For increased ventilation, select 20, 40, or 60 minutes.



Troubleshooting

If you have difficulty with your thermostat, try these suggestions. Most problems can be corrected quickly and easily.

- | | |
|---|--|
| Screen is blank | <ul style="list-style-type: none">• Check circuit breaker and reset if necessary.• Make sure power switch at heating and cooling system is on.• Make sure furnace door is closed securely.• If thermostat is battery powered, make sure fresh AA alkaline batteries are installed correctly (see page 16). |
| Screen is difficult to read | <ul style="list-style-type: none">• Change screen brightness using Preferences menu (see page 13). |
| Red light is on | <ul style="list-style-type: none">• If thermostat is in Emergency Heat mode, the red light is normal. It shows that the thermostat is in Emergency Heat mode.• If thermostat is not in Emergency Heat mode, an alert is active. Check message on the thermostat screen. |
| Heating or cooling system does not respond | <ul style="list-style-type: none">• Touch SYSTEM to set system to Heat. Make sure the temperature is set higher than the Inside temperature.• Touch SYSTEM to set system to Cool. Make sure the temperature is set lower than the Inside temperature.• Check circuit breaker and reset if necessary.• Make sure power switch at heating & cooling system is on.• Make sure furnace door is closed securely.• If “Wait” is displayed, the compressor protection timer is on. Wait 5 minutes for the system to restart safely, without damaging the compressor. |

Warranty information

Honeywell warrants this product, to be free from defects in the workmanship or materials, under normal use and service, for a period of five (5) years from the date of purchase by the consumer. If at any time during the warranty period the product is determined to be defective or malfunctions, Honeywell shall repair or replace it (at Honeywell's option).

If the product is defective,

- (i) return it, with a bill of sale or other dated proof of purchase, to the place from which you purchased it; or
- (ii) call Honeywell Customer Care at 1-800-468-1502. Customer Care will make the determination whether the product should be returned to the following address: Honeywell Return Goods, Dock 4 MN10-3860, 1985 Douglas Dr. N., Golden Valley, MN 55422, or whether a replacement product can be sent to you.

This warranty does not cover removal or reinstallation costs. This warranty shall not apply if it is shown by Honeywell that the defect or malfunction was caused by damage which occurred while the product was in the possession of a consumer.

Honeywell's sole responsibility shall be to repair or replace the product within the terms stated above. HONEYWELL SHALL NOT BE LIABLE FOR ANY LOSS OR DAMAGE OF ANY KIND, INCLUDING ANY INCIDENTAL OR CONSEQUENTIAL DAMAGES RESULTING, DIRECTLY OR INDIRECTLY, FROM ANY BREACH OF ANY WARRANTY, EXPRESS OR IMPLIED, OR ANY OTHER FAILURE OF THIS PRODUCT. Some states do not allow the exclusion or limitation of incidental or consequential damages, so this limitation may not apply to you.

THIS WARRANTY IS THE ONLY EXPRESS WARRANTY HONEYWELL MAKES ON THIS PRODUCT. THE DURATION OF ANY IMPLIED WARRANTIES, INCLUDING THE WARRANTIES OF MERCHANTABILITY AND FITNESS FOR A PARTICULAR PURPOSE, IS HEREBY LIMITED TO THE FIVE-YEAR DURATION OF THIS WARRANTY.

Some states do not allow limitations on how long an implied warranty lasts, so the above limitation may not apply to you. This warranty gives you specific legal rights, and you may have other rights which vary from state to state.

If you have any questions concerning this warranty, please write Honeywell Customer Relations, 1985 Douglas Dr, Golden Valley, MN 55422 or call 1-800-468-1502.

Regulatory information

FCC Compliance Statement (Part 15.19) (USA only)

This device complies with Part 15 of the FCC Rules.

Operation is subject to the following two conditions:

- 1 This device may not cause harmful interference, and
- 2 This device must accept any interference received, including interference that may cause undesired operation.

FCC Warning (Part 15.21) (USA only)

Changes or modifications not expressly approved by the party responsible for compliance could void the user's authority to operate the equipment.

FCC Interference Statement (Part 15.105 (b)) (USA only)

This equipment has been tested and found to comply with the limits for a Class B digital device, pursuant to Part 15 of the FCC Rules. These limits are designed to provide reasonable protection against harmful interference in a residential installation. This equipment generates uses and can radiate radio frequency energy and, if not installed and used in accordance with the instructions, may cause harmful interference to radio communications. However, there is no guarantee that interference will not occur in a particular installation. If this equipment does cause harmful interference to radio or television reception, which can be determined by turning the equipment off and on, the user is encouraged to try to correct the interference by one of the following measures:

- Reorient or relocate the receiving antenna.
- Increase the separation between the equipment and receiver.
- Connect the equipment into an outlet on a circuit different from that to which the receiver is connected.
- Consult the dealer or an experienced radio/TV technician for help.

Equipment interface module, thermostats and outdoor sensor

To comply with FCC and Industry Canada RF exposure limits for general population/ uncontrolled exposure, the antenna(s) used for these transmitters must be installed to provide a separation distance of at least 20 cm from all persons and must not be co-located or operating in conjunction with any other antenna.

Portable Comfort Control

This portable transmitter with its antenna complies with FCC and Industry Canada RF exposure limits for general population/ uncontrolled exposure. This device must not be co-located or operating in conjunction with any other antenna or transmitter.

Section 7.1.2 of RSS-GEN

Under Industry Canada regulations, this radio transmitter may only operate using an antenna of type and maximum (or lesser) gain approved for the transmitter by Industry Canada. To reduce potential radio interference to other users, the antenna type and its gain should be so chosen that the equivalent isotropically radiated power (e.i.r.p.) is not more than that necessary for successful communication.

Section 7.1.3 of RSS-GEN

Operation is subject to the following two conditions:

- 1 This device may not cause interference, and
- 2 This device must accept any interference, including interference that may cause undesired operation of the device.



This thermostat contains a Lithium battery which may contain Perchlorate material. Perchlorate Material—special handling may apply.
See www.dtsc.ca.gov/hazardouswaste/perchlorate

Need Help?

For assistance please visit <http://yourhome.honeywell.com>, or call toll-free:
1-800-468-1502 (residential installation) • **1-888-245-1051** (commercial installation)

Home and Building Technologies

In the U.S.:

Honeywell International Inc.

1985 Douglas Drive North

Golden Valley, MN 55422-3992

<http://customer.honeywell.com>

Honeywell
THE POWER OF **CONNECTED**

Home

® U.S. Registered Trademark.
© 2017 Honeywell International Inc.
69-2761EFS-09 M.S. Rev. 07-17
Printed in U.S.A.

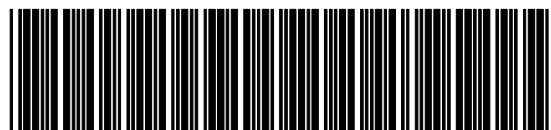

69-2761EFS-09



Série VisionPRO[®]
avec RedLINK[™]

Guide de l'utilisateur





Bienvenue

Nous vous félicitons de votre achat d'un thermostat programmable à écran tactile Honeywell. En utilisant la passerelle Internet RedLINK en option, vous pouvez surveiller et contrôler à distance le système de chauffage et de refroidissement de votre domicile ou de votre entreprise – vous pouvez rester connecté à votre système de confort où que vous soyez.

Le système Total Connect Comfort d'Honeywell est la solution parfaite si vous voyagez fréquemment, possédez une maison de vacances ou une entreprise ou gérez un immeuble de placement, ou si tout simplement vous recherchez la tranquillité d'esprit.

Caractéristiques de votre thermostat VisionPRO

Avec votre nouveau thermostat, vous pouvez :

- **Vous connecter sur Internet pour surveiller et contrôler votre système de chauffage/refroidissement et recevoir des alertes par courriel (nécessite la passerelle Internet RedLINK en option)**
- **Consulter la température et l'humidité extérieures (nécessite le capteur extérieur sans fil en option)**
- **Contrôler l'humidification, la déshumidification ou la ventilation (modèle TH8321)**

Votre nouveau thermostat offre aussi les fonctions suivantes :

- **Système de récupération intelligent adaptatif—Avec le temps, le thermostat VisionPRO « apprend » à reconnaître le temps requis par le système à obtenir la température désirée. Il active préalablement le chauffage ou le refroidissement pour garantir une température confortable au moment voulu.**
- **Informations du distributeur sur l'écran—pour faciliter la correspondance avec votre distributeur pour les réparations et l'entretien.**
- **Programmation des vacances et des jours fériés—vous permet de programmer la température de décalage pour économiser de l'énergie en votre absence.**
- **Verrouillage du clavier pour empêcher les modifications non autorisées.**
- **Statut de l'équipement—indique le statut marche/arrêt de tout l'équipement contrôlé par le thermostat.**
- **Préférences—vous permet de personnaliser le thermostat selon vos préférences.**

Table des matières

Programmation et fonctionnement

Référence rapide.....	2
Réglage de l'heure/la date	3
Réglage du ventilateur	3
Réglage du mode du système	4
Programmes d'économie d'énergie préconfigurés	4
Réglage des programmes	5
Dérogations aux programmes.....	6

Options de menu

Affichage du statut de l'équipement	7
Réglage des vacances, des jours fériés et des événements	7
Réglage des programmes vacances/jours fériés : utilisation commerciale	8

Réglage de l'humidification et de la déshumidification	11
Réglage de la ventilation.....	12
Réglage des préférences	13
Nettoyage de l'écran du thermostat	14
Réglages de sécurité.....	14
Affichage des informations du distributeur.....	15
Caractéristiques avancées.....	15

Annexes

Options de l'installateur	16
Remplacement des piles	16
Affichage de la température et de l'humidité.....	18
Accessoires en option	19
Dépannage	20
Informations réglementaires	21

Référence rapide : utilisation résidentielle

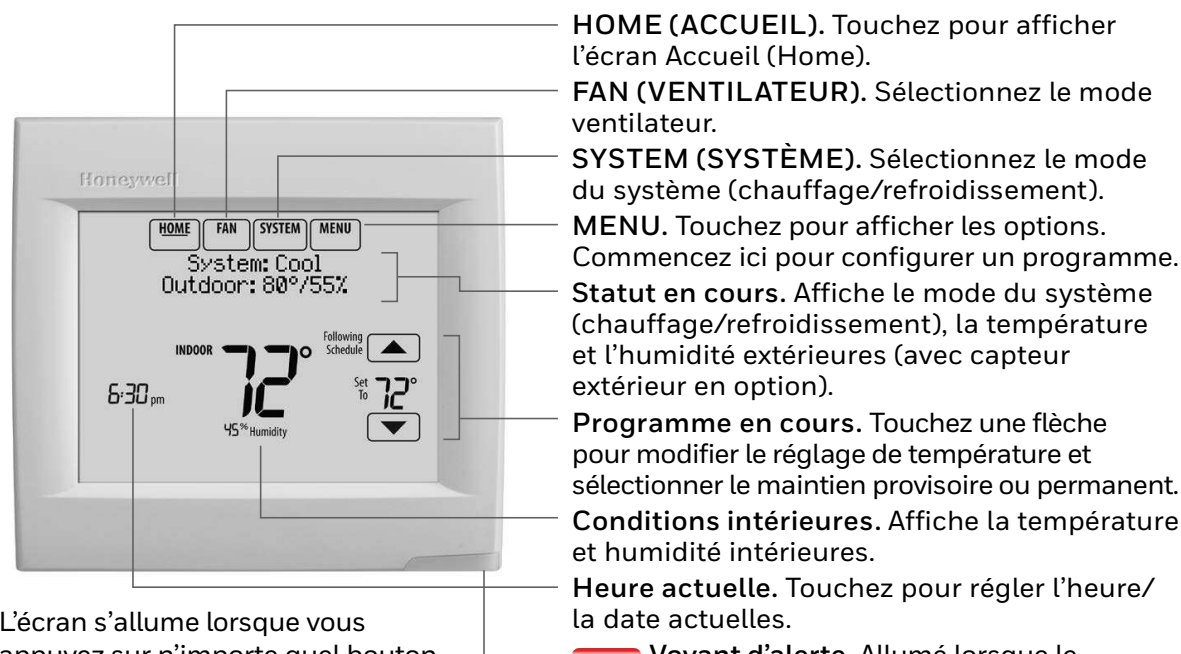

L'écran s'allume lorsque vous appuyez sur n'importe quel bouton. Il reste allumé pendant 16 secondes si le thermostat est alimenté par la pile. (45 secondes si le thermostat est alimenté par un fil C.) En fonction de l'installation du thermostat, l'écran peut rester allumer en permanence.

Référence rapide : utilisation commerciale

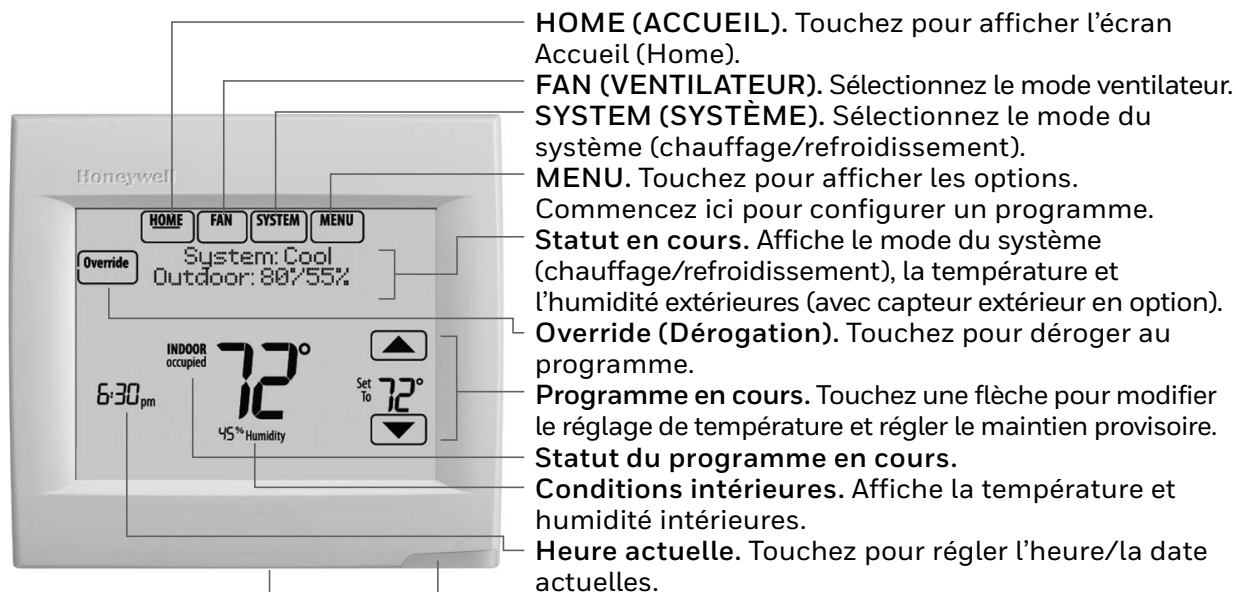

L'écran s'allume lorsque vous appuyez sur n'importe quel bouton. Il reste allumé pendant 16 secondes si le thermostat est alimenté par la pile. (45 secondes si le thermostat est alimenté par un fil C.) En fonction de l'installation du thermostat, l'écran peut rester allumer en permanence.



Port de carte Micro SD. Utilisez la carte pour charger le calendrier des jours fériés et des événements personnalisés.

Réglage de l'heure/la date

- 1 Touchez l'heure courante. L'écran affiche **Select Option** (Sélectionner Option).
- 2 Touchez l'heure ou la date, puis **Select** (Sélectionner).
- 3 Touchez ▲ ou ▼ jusqu'à ce que l'heure/la date adéquates s'affichent.
- 4 Touchez **Done** (Terminer) pour enregistrer ou **Cancel** (Annuler) pour ignorer les changements.
- 5 Touchez **Home** (Accueil) pour afficher de nouveau l'écran d'accueil.

 **REMARQUE :** La date n'est pas indiquée sur l'écran d'accueil; elle doit toutefois être réglée pour permettre au thermostat de régler automatiquement le passage à l'heure d'été/d'hiver et d'autres fonctions telles que le maintien vacances.

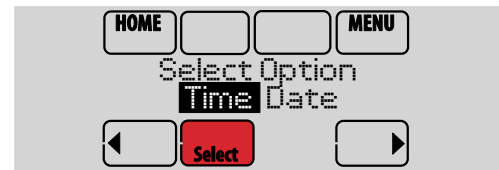

Réglage du ventilateur

- 1 Touchez **FAN** (VENTILATEUR) pour afficher les réglages du ventilateur.
- 2 Touchez **On** (Marche), **Auto** (Automatique), **Circ** (Circulation) ou **Follow Schedule** (Suivre programme).
- 3 Touchez **Done** (Terminer) pour enregistrer et quitter.

On (Marche) : le ventilateur est toujours activé.

Auto (Automatique) : le ventilateur fonctionne uniquement lorsque le système de chauffage ou de refroidissement est en marche.

Circ (Circulation) : le ventilateur fonctionne de façon aléatoire, environ 35% du temps (utilisation résidentielle uniquement).

Follow Schedule (Suivre le programme) : ventilateur contrôlé par le programme (voir les pages 4-6).



REMARQUE : Pour une utilisation commerciale, touchez Automatique (Auto) ou Marche (On) pour déroger provisoirement au programme du ventilateur.



Réglage du mode du système

1 Touchez **SYSTEM** (SYSTÈME) pour afficher les réglages du système.



2 Touchez l'option désirée :

Heat (Chauffage) : commande uniquement le système de chauffage.

Cool (Refroidissement) : commande uniquement le système de refroidissement.

Off (Arrêt) : les systèmes de chauffage et de refroidissement sont arrêtés.

Auto (Automatique) : sélectionne le chauffage ou le refroidissement en fonction de la température intérieure.

Em Heat (Chauffage d'urgence) (thermopompes avec chauffage auxiliaire) : commande le chauffage auxiliaire/d'urgence. Le compresseur est verrouillé.

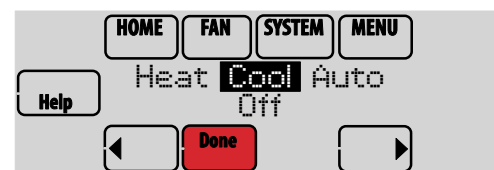

REMARQUE : Les réglages de système **Auto** (Automatique) et **Em Heat** (Chauffage d'urgence) peuvent ne pas s'afficher, selon la manière dont votre thermostat a été installé.

3 Touchez **Done** (Terminer) pour enregistrer et quitter.

Programmes d'économie d'énergie préconfigurés

Ce thermostat utilise les réglages de l'économiseur d'énergie par défaut pour obtenir une réduction des coûts de chauffage/refroidissement. Pour personnaliser les réglages, consultez la page suivante.

	Période	Heure de début	Chauffage (lun-ven)	Refroid. (lun-ven)	Chauffage (sam-dim)	Refroid. (sam-dim)
Utilisation résidentielle	Réveil (Wake)	6:00 am	70°	78°	70°	78°
	Départ (Leave)	8:00 am	62°	85°	62°	85°
	Retour (Return)	6:00 pm	70°	78°	70°	78°
	Coucher (Sleep)	10:00 pm	62°	82°	62°	82°

	Période	Heure de début	Chauffage	Refroid.	Ventilateur
Utilisation commerciale	Occupée 1	8:00 am	70°	75°	Marche
	Inoccupée 1	10:00 pm	55°	85°	Auto
	Occupée 2*	12:00 am	70°	75°	Marche
	Inoccupée 2*	12:00 am	55°	85°	Auto

* La période 2 est annulée par défaut. Si elle est activée, les valeurs ci-dessus sont les réglages par défaut.

Réglage des horaires de programmation

- 1 Touchez **MENU**.
- 2 Sélectionnez **Edit Schedule** (Modifier programme) pour afficher **Use Scheduling Assistant?** (Utiliser l'Assistant de programmation?)
 - Touchez **Yes** (Oui) pour créer un programme en répondant à de simples questions.
 - Touchez **No** (Non) pour créer manuellement un programme. Voir ci-dessous.

 **REMARQUE** : Pour réduire les coûts, utilisez les réglages préconfigurés de l'économiseur d'énergie décrits à la page 4.

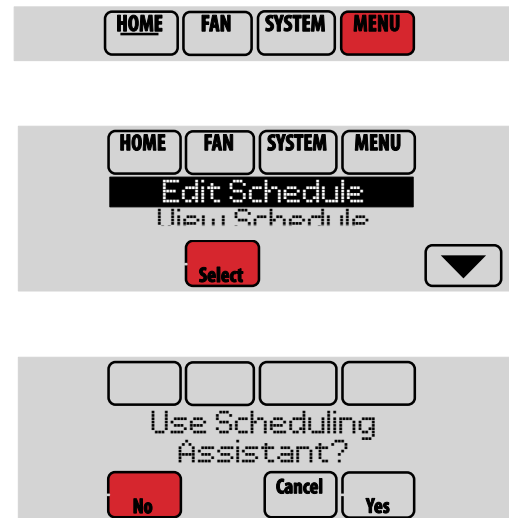

Réglage des horaires de programmation (suite)

- 3 Sélectionnez les jours à programmer puis **Next** (Suivant).
- 4 Touchez ▲ ou ▼ pour régler l'heure de réveil pour le(s) jour(s) sélectionné(s).
- 5 Touchez ▲ ou ▼ pour régler les températures de chauffage et de refroidissement pour la période de réveil.
- 6 Touchez les autres périodes de temps (**Leave**, **Return**, **Sleep** [Départ, Retour, Sommeil]) pour régler l'heure et les températures de chaque période.
- 7 Touchez **Done** (Terminer) pour enregistrer et quitter (ou sur **Cancel** [Annuler] pour quitter sans enregistrer les modifications).

 **REMARQUE** : Touchez **Cancel Period** (Annuler la période) pour éliminer toute période de temps non souhaitée.

 **REMARQUE** : Touchez **Fan Setting** (Réglage du ventilateur) pour personnaliser les réglages du ventilateur pour les périodes souhaitées.

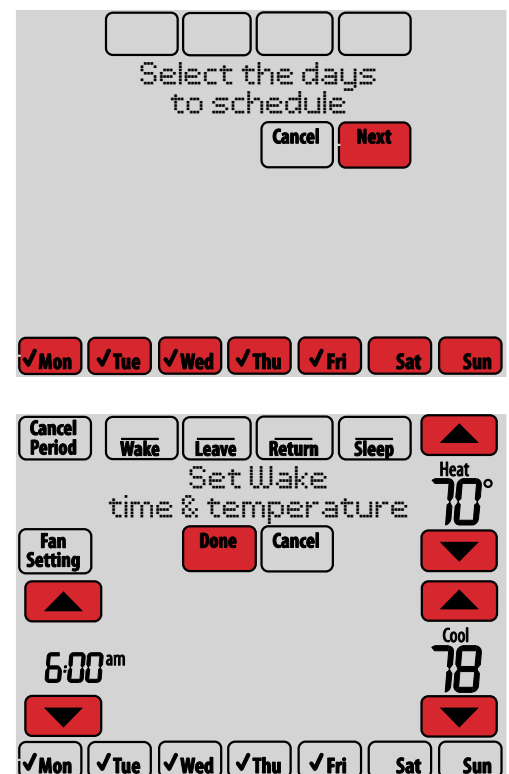

Dérogation aux programmes : utilisation résidentielle

- 1 Touchez ▲ ou ▼ pour régler la température (côté droit de l'écran) et l'heure Maintien jusqu'à (Hold Until) (côté gauche). Le programme reprend lorsque l'heure Maintien jusqu'à (Hold Until) a expiré.
- 2 Sélectionnez **Permanent Hold** (Maintien permanent) pour maintenir la même température jusqu'à la prochaine modification ou jusqu'à la reprise du programme configuré.

Touchez **Cancel Hold** (Annuler Maintien) à tout moment pour réactiver le programme configuré.

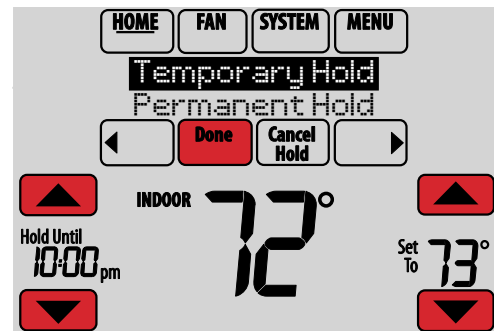

Dérogation aux programmes : utilisation commerciale

Touchez ▲ ou ▼ pour ajuster la température. Celle-ci restera en vigueur jusqu'à l'heure de maintien réglée.

- Pour modifier l'heure de maintien, touchez les boutons fléchés Hold Until (Maintien jusqu'à). Cette heure peut être réglée jusqu'à la valeur maximum définie par l'installateur.
- Touchez **Override** (Dérogation) pour utiliser une température pour période occupée pré-réglée si une personne est présente durant une période inoccupée. La nouvelle température est maintenue pendant une heure et peut être réglée pour la durée maximale définie par l'installateur.

Le programme réglé reprend à la fin de la durée de la dérogation. Touchez **Cancel Hold** (Annuler Maintien) à tout moment pour réactiver le programme configuré.

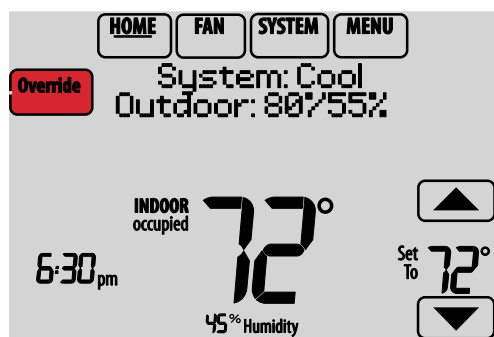
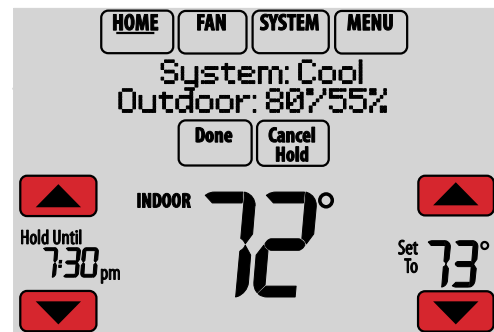

Affichage du statut de l'équipement

- 1 Touchez **MENU**.
- 2 Sélectionnez **Equipment Status** (Statut de l'équipement).
- 3 Touchez ▲ ou ▼ pour afficher le statut de tout l'équipement contrôlé par le thermostat. En fonction de l'installation du thermostat, l'écran de statut de l'équipement peut indiquer les données relatives aux systèmes suivants :
 - Chauffage et refroidissement
 - Ventilateur
 - Humidification
 - Déshumidification
 - Ventilation
 - Rappels pour l'entretien
 - Informations relatives au thermostat

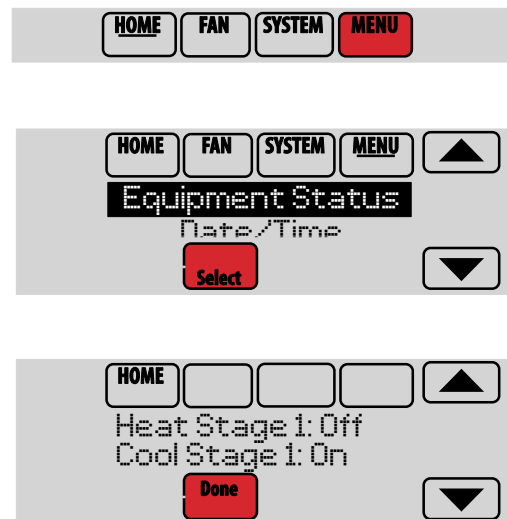

Réglage du maintien pendant les vacances : utilisation résidentielle

Cette caractéristique vous permet d'économiser de l'énergie en votre absence et restaure une température confortable juste avant votre retour.

- 1 Touchez **MENU**.
- 2 Sélectionnez **Vacation Mode** (Mode vacances).
- 3 Touchez ▲ ou ▼ pour sélectionner la date de départ, puis touchez **Next** (Suivant) pour afficher plus de détails de programmation, y compris les heures du jour, les réglages de température, la date de retour et les réglages de retour.
- 4 Passez en revue vos sélections sur le dernier affichage, et touchez **Done** (Terminer) pour enregistrer vos réglages. Touchez **Cancel** (Annuler) pour ignorer les changements.

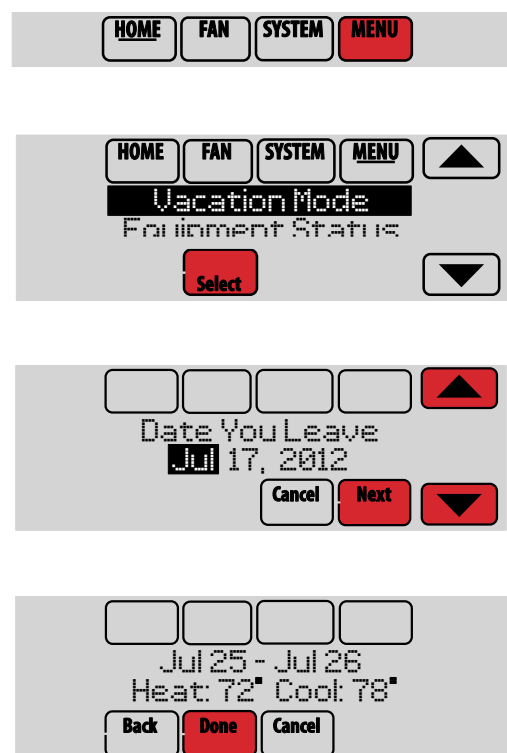

Réglage des programmes vacances/jours fériés : utilisation commerciale

Cette fonction permet de conserver de l'énergie lorsque personne ne se trouve sur le lieu de travail durant les jours fériés et les événements spéciaux.

- 1 Touchez **MENU**.
- 2 Sélectionnez **Holiday Schedule** (Programme jours fériés).
- 3 Sélectionnez l'article à programmer et touchez **Next** (Suivant) pour les détails de programmation supplémentaires.
 - Événements personnalisés (Custom Events) vous permet de configurer d'autres jours pour les programmes spéciaux.
 - Les options Jours fériés pour les États-Unis et le Canada (US and Canadian Holiday) vous permettent de sélectionner une liste des jours fériés généralement observés par chaque pays.
- 4 Répondez aux invites de chaque écran. Pour plus d'informations, consultez la page suivante.
- 5 Touchez **Done** (Terminer) pour enregistrer vos réglages.

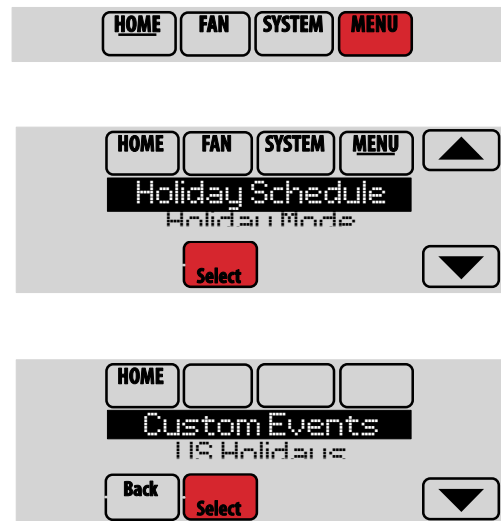

Réglage des événements personnalisés : utilisation commerciale

Cette fonction vous permet de personnaliser les réglages de température à maintenir durant un événement spécifique. Vous pouvez configurer un événement pour une date ou un jour spécifique du mois. Le thermostat reprend le programme normal après l'événement.

- 1 Sélectionnez **Custom Events** (Événements personnalisés) dans le menu Holiday Schedule (Programme Jours fériés).
- 2 Sélectionnez **Create New Event** (Créer nouvel événement).
- 3 Sélectionnez **Specific Date** (Date spécifique) ou **Month/Weekday** (Mois/Jour de la semaine).
 - Pour **Specific Date**, vous êtes invité à sélectionner la date de début de l'événement, les réglages, la date de fin et la fréquence.
 - Pour **Month/Weekday** de la semaine, vous êtes invité à sélectionner le mois, le jour de la semaine, la semaine du mois, les réglages, la durée de l'événement et la fréquence de l'événement.
- 4 Passez les réglages en revue et touchez **Done** (Terminer) pour les enregistrer. Touchez **Cancel** (Annuler) pour ignorer les changements.



Réglage du programme jours fériés : utilisation commerciale

Cette fonction vous permet de personnaliser les réglages de température à maintenir durant un jour férié national spécifique. Le thermostat reprend le programme normal entre les jours fériés sélectionnés.

- 1 Sélectionnez **US Holidays** (Jours fériés É.-U.) ou **Canadian Holidays** (Jours fériés Canada) dans le menu Holiday Schedule (Programme jours fériés).
- 2 Sélectionnez **Add/Edit Holidays** (Ajouter/Modifier jours fériés). Une liste des jours fériés nationaux s'affiche.
- 3 Touchez la case à cocher près de chaque jour férié pour lequel vous souhaitez maintenir des réglages spécifiques. (Touchez ▲ ou ▼ pour défiler dans la liste des jours fériés.) Puis touchez **Next** (Suivant). Réglez le programme des jours fériés pour les températures en périodes Occupées et Inoccupées, en fonction de l'occupation du bâtiment.
- 4 Touchez ▲ ou ▼ pour sélectionner les températures de chauffage et de refroidissement.
- 5 Passez les réglages en revue et touchez **Done** (Terminer) pour les enregistrer. Touchez **Cancel** (Annuler) pour ignorer les changements.

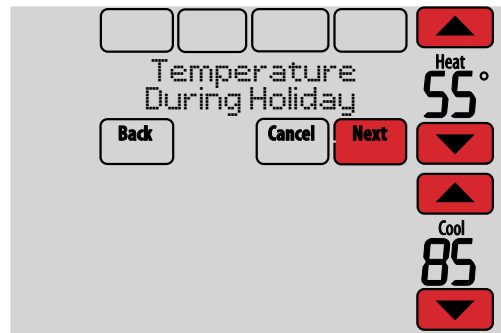

Dérogation pour jours fériés : utilisation commerciale

Cette fonction vous permet de personnaliser les réglages de température à maintenir à partir de maintenant jusqu'à une date spécifiée. Le thermostat reprend le programme normal à la date sélectionnée.

- 1 Touchez **MENU**.
- 2 Sélectionnez **Holiday Mode** (Mode jours fériés) pour afficher la Temperature While Away (Température durant l'absence).
- 3 Touchez ▲ ou ▼ pour sélectionner les températures de chauffage et de refroidissement, puis sélectionnez **Next** (Suivant) pour sélectionner la date de retour.
- 4 Passez les réglages en revue et touchez **Done** (Terminer) pour les enregistrer. Touchez **Cancel** (Annuler) pour ignorer les changements.

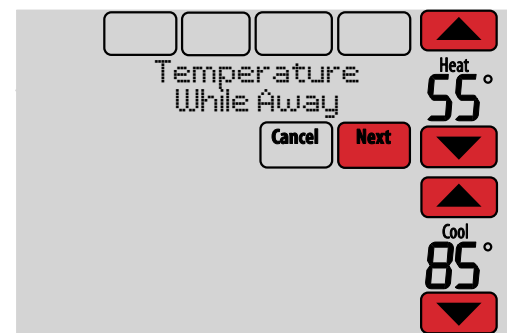

REMARQUE : Le réglage de la température de refroidissement ne peut être que supérieur au réglage du programme en période inoccupée et le réglage de la température de chauffage ne peut être qu'inférieur au réglage du programme en période inoccupée.

Lancement du mode Occupé : utilisation commerciale

Cette fonction maintient la température à un niveau économique jusqu'à ce que vous touchez Press **HERE** to Start Occupancy (Appuyer ICI pour commencer la période Occupée). À l'arrivée, touchez le message pour maintenir une température confortable pendant que la pièce est occupée.

Appuyer sur les boutons ▲ ou ▼ pour régler la température ou la durée de maintien. La température est maintenue jusqu'à l'heure réglée. La température revient à un niveau d'économie d'énergie après expiration du temporisateur ou à la fin de la période "Occupied" (Occupée).



 **REMARQUE :** Cette fonction n'est disponible que si elle est programmée par l'installateur.

Décalage à distance (utilisation commerciale)

Durant les périodes occupées, un détecteur de présence indique au thermostat d'utiliser les réglages de REMOTE SETBACK (DÉCALAGE À DISTANCE) lorsque la pièce est vide. Si quelqu'un est dans la pièce, le thermostat utilise les réglages pour période occupée. Le thermostat ignore le capteur de présence durant les périodes inoccupées.

Si le thermostat est réglé sur non programmable, le détecteur de présence indique au thermostat d'utiliser les réglages de REMOTE SETBACK (DÉCALAGE À DISTANCE) lorsque la pièce est vide. S'il y a quelqu'un dans la pièce, il suit les réglages définis par l'utilisateur.

En fonction de l'installation du thermostat, il peut y avoir un délai allant jusqu'à 30 minutes avant de passer aux réglages de REMOTE SETBACK (DÉCALAGE À DISTANCE). Ceci permet à la température de la pièce de rester confortable lorsque la pièce n'est pas occupée pendant une courte période seulement.

Réglages d'humidification

- 1 Touchez **MENU** et sélectionnez **Humidification**.
- 2 Sélectionnez **Auto** (Automatique).
- 3 Touchez ▲ ou ▼ pour sélectionner le niveau d'humidité.
- 4 Touchez **Done** (Terminer) pour enregistrer vos réglages. Touchez **Cancel** (Annuler) pour ignorer les changements.
- 5 Si du gel ou de la condensation apparaît sur les fenêtres, touchez **MENU** puis sélectionnez **Window Protection** (Protection des fenêtres). (Utilisez un réglage inférieur pour empêcher le gel ou la condensation. Utilisez un réglage supérieur si l'air intérieur est trop sec.)

 **REMARQUE :** La protection pour les fenêtres n'est disponible que si un capteur d'air intérieur est installé.

 **REMARQUE :** Le thermostat contrôle l'humidification et la déshumidification selon le besoin pour maintenir le niveau d'humidité désiré. En fonction de l'installation du thermostat, celui-ci peut maintenir 15 % de séparation entre les réglages d'humidification et de déshumidification.

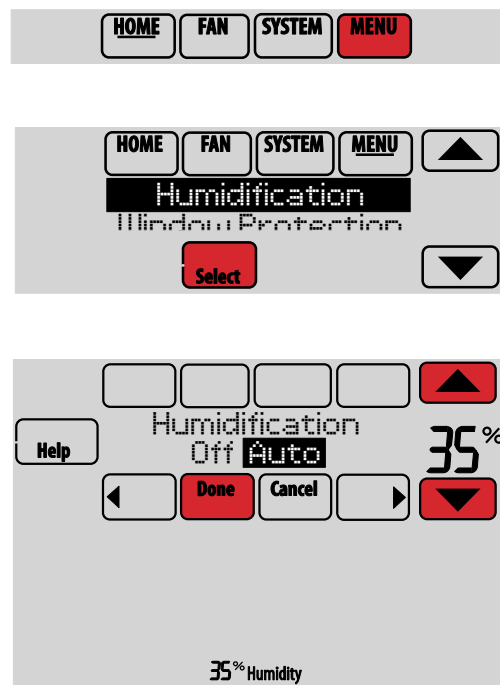

Réglages de déshumidification : utilisation résidentielle

Cette fonction permet de contrôler un déshumidificateur ou d'utiliser le climatiseur pour réduire l'humidité.

- 1 Touchez **MENU** et sélectionnez **Dehumidification** (Déshumidification).
- 2 Sélectionnez **Auto** (Automatique).
- 3 Touchez ▲ ou ▼ pour sélectionner le niveau d'humidité.
- 4 Touchez **Done** (Terminer) pour enregistrer vos réglages. Touchez **Cancel** (Annuler) pour ignorer les changements.

 **REMARQUE :** Si le climatiseur est utilisé pour contrôler l'humidité, la température peut chuter jusqu'à 3 °F en dessous du niveau réglé jusqu'à ce que l'humidité atteigne le niveau désiré.

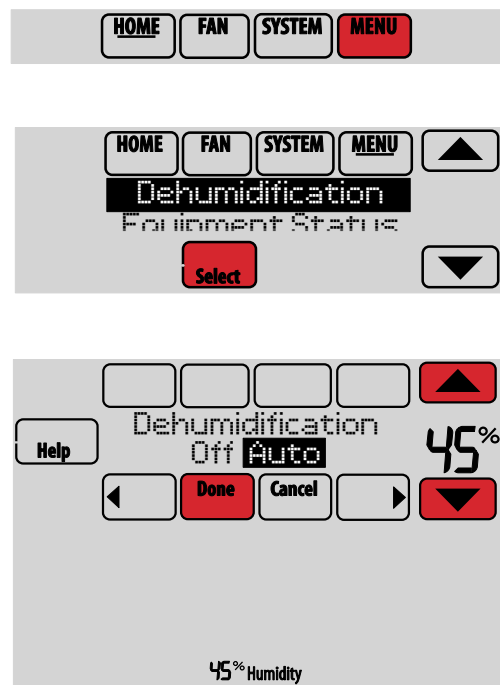

Réglages de déshumidification : utilisation commerciale

Cette fonction permet de contrôler un déshumidificateur ou d'utiliser le climatiseur pour réduire l'humidité.

- 1 Touchez **MENU** et sélectionnez **Dehumidification** (Déshumidification).
- 2 Sélectionnez **Auto** (Automatique).
- 3 Touchez ▲ ou ▼ pour sélectionner le niveau d'humidité.
- 4 Touchez **Done** (Terminer) pour enregistrer vos réglages. Touchez **Cancel** (Annuler) pour ignorer les changements.

Si le climatiseur est utilisé pour contrôler l'humidité, le thermostat peut utiliser les méthodes suivantes pour maintenir l'humidité :

- Refroidir de 1 °F à 5 °F de moins que le réglage de température.
- Activer le refroidissement pour la durée de marche minimum pour réduire l'humidité.
- Activer le refroidissement et le chauffage en même temps pour réduire l'humidité sans réduire la température.

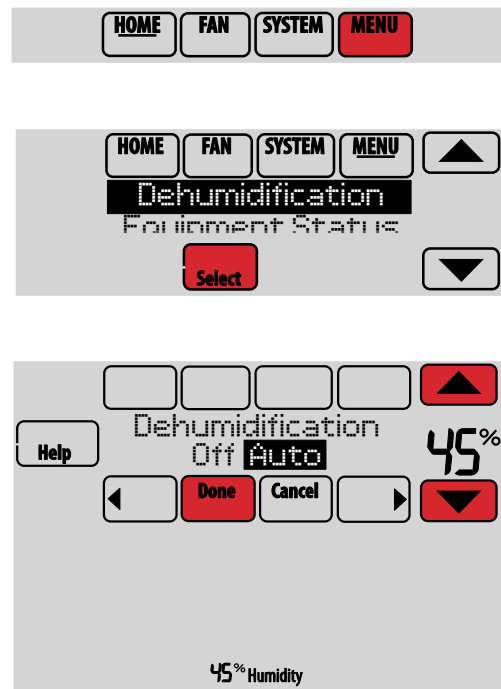

Réglage de la ventilation

- 1 Touchez **MENU** et sélectionnez **Ventilation**.
- 2 Sélectionnez **Mode**, **Temporary Boost** (Suralimentation provisoire) ou **Lockout** (Verrouillage), puis sélectionnez les options appropriées. (Pour les options, consultez la page suivante.)
- 3 Touchez **Done** (Terminer) pour enregistrer vos réglages. Touchez **Cancel** (Annuler) pour ignorer les changements.

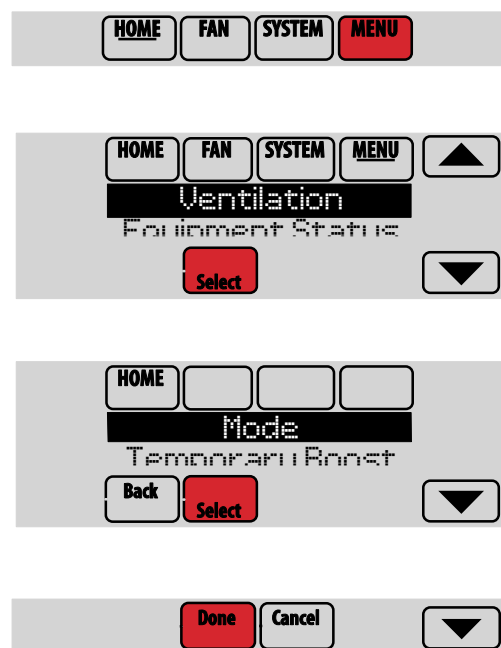

Options de ventilation

Mode :

Auto (Automatique) : La ventilation fonctionne conformément au réglage de l'installateur.

Off (Arrêt) : La ventilation est arrêtée à moins qu'elle ne soit mise en marche avec le temporisateur.

On (Marche) : Le ventilateur est toujours en marche.

Temporary Boost (Suralimentation provisoire) : Touchez ▲ ou ▼ pour sélectionner la durée de marche provisoire du ventilateur. Pour l'arrêter, réglez-la sur zéro.

Lockout (Verrouillage) : Touchez ▲ ou ▼ pour sélectionner Yes (Oui) ou No (Non) puis touchez **Next** (Suivant). Sélectionnez **Yes** (Oui) pour empêcher la ventilation durant les périodes de sommeil ou inoccupées (utilisation commerciale) ou lorsque les conditions extérieures dépassent les valeurs réglées par l'installateur.

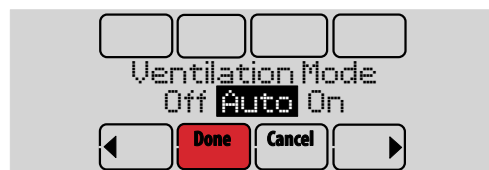

Réglages des préférences

Les options du menu Préférences vous permettent de sélectionner la façon dont le thermostat affiche les informations ou répond à certaines situations.

- 1 Touchez **MENU** et sélectionnez **Preferences** (Préférences).
- 2 Sélectionnez une option et suivez les invites :
 - Rappels de remplacement des filtres
 - Affichage Fahrenheit/Celsius
 - Format 12/24 heures
 - Rétroéclairage
 - Options des voyants d'alerte
 - Options de programmation
 - Récupération adaptative
 - Programme par défaut
 - Heure d'été/hiver
- 3 Touchez **Done** (Terminer) pour enregistrer vos réglages. Touchez **Cancel** (Annuler) pour ignorer les changements.

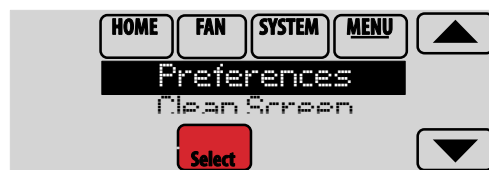

Nettoyage de l'écran du thermostat

Lorsque vous sélectionnez l'option Clean Screen (Nettoyer Écran), l'écran se verrouille pour que les réglages ne soient pas modifiés accidentellement durant le nettoyage.

- 1 Touchez **MENU**.
- 2 Sélectionnez **Clean Screen** (Nettoyer Écran). Une invite vous demande si vous souhaitez nettoyer l'écran pendant 30 secondes.
- 3 Touchez **Yes** (Oui). Une minuterie montre le temps écoulé jusqu'à ce que l'écran soit réactivé.

 **REMARQUE :** Ne pulvérisez AUCUN liquide directement sur le thermostat. Pulvérisez les liquides sur un chiffon, puis utilisez le chiffon humide pour nettoyer l'écran. N'utilisez pas d'eau ni de nettoyant à vitres ménager. Évitez les produits de nettoyage abrasifs.

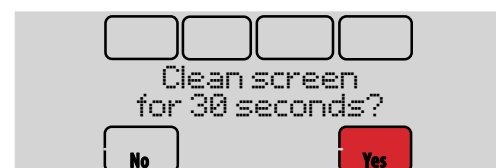
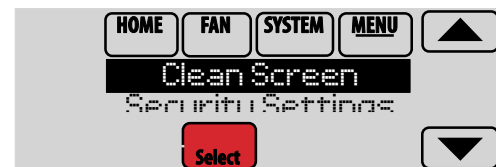

Réglages de sécurité

Vous pouvez régler les options de sécurité pour éviter les modifications non autorisées des réglages du système.

- 1 Touchez **MENU** et sélectionnez **Security Settings** (Réglages de sécurité).
- 2 Sélectionnez une option et suivez les invites :
 - Unlocked (Déverrouillé) :** Accès intégral permis.
 - Partially locked (Partiellement verrouillé) :** Seule la température peut être modifiée.
 - Fully locked (Complètement verrouillé) :** Aucun accès permis.

 **REMARQUE :** Si un mot de passe est choisi pour plus de sécurité, notez-le ici pour référence :

--	--	--	--



Affichage des informations du distributeur

Consultez les informations du distributeur pour contacter l'installateur pour les réparations, l'entretien ou les mises à jour.

- 1 Touchez **MENU**.
- 2 Sélectionnez **Dealer Information** (Informations du distributeur).
- 3 Faites défiler les informations affichées.
- 4 Touchez **Done** (Terminer) pour revenir au menu.

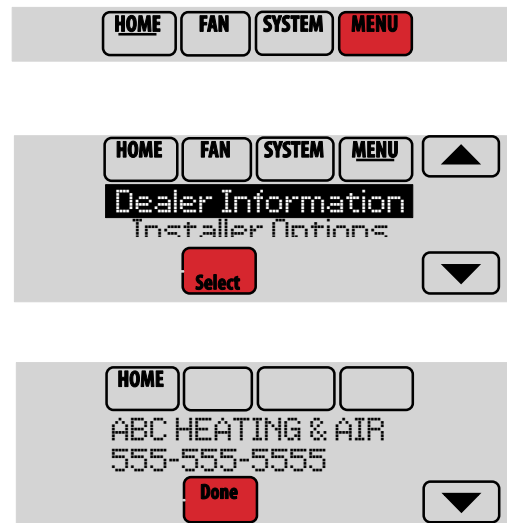

Fonctions avancées

Système de récupération intelligent adaptatif (utilisation résidentielle uniquement)—Avec le temps, le thermostat VisionPRO® « apprend » à reconnaître le temps requis par le système à obtenir la température désirée. Il active préalablement le chauffage ou le refroidissement pour garantir une température confortable au moment voulu. Le thermostat affiche In Recovery (Récupération en cours) lorsque il enclenche le démarrage précoce du système.

Mode de déshumidification en période inoccupée—Le système peut être réglé pour contrôler le climat intérieur pendant les périodes inoccupées durant la saison humide. Avant de partir, touchez **MENU** puis sélectionnez **Dehum Away Mode** (le mode de déshumidification en période inoccupée). La température et l'humidité sont maintenues à des niveaux permettant de protéger le domicile et les biens. Au retour, touchez **Cancel** (Annuler) pour reprendre le fonctionnement normal.

Protection du compresseur—Le thermostat maintient le compresseur arrêté pendant quelques minutes avant un redémarrage, pour éviter d'endommager l'équipement. Pendant cette durée d'arrêt, le message Patientez (Wait) s'affiche à l'écran.

Balayage avant occupation (utilisation commerciale uniquement)—Cette fonction active le ventilateur de 1 heure à 3 heures avant chaque période occupée pour fournir un environnement de travail confortable à l'arrivée.

Options de l'installateur

Les options de l'installateur requièrent un mot de passe et ne doivent être modifiées que par un technicien qualifié.

Pour éviter les changements accidentels et les dommages de l'équipement, ne modifiez pas ces options vous-même.

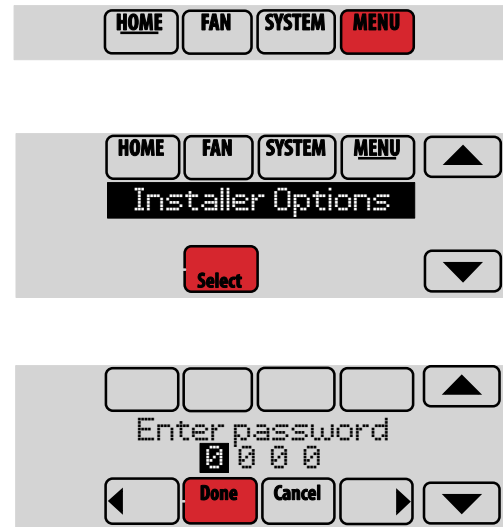

Remplacement des piles du thermostat

Installez des piles neuves lorsque l'avertissement de remplacement des piles REPLACE BATTERY (REEMPLACER LES PILES) commence à clignoter à l'écran. Cet avertissement message clignote pendant environ 60 jours avant que les piles ne soient complètement épuisées.

Même s'il n'y a pas d'avertissement, remplacez les piles au moins une fois par an ou avant de quitter la maison pour une période de plus d'un mois.

Touchez le bouton de libération en haut du thermostat pour le retirer de la plaque murale. Installez 4 piles alcalines AA neuves.

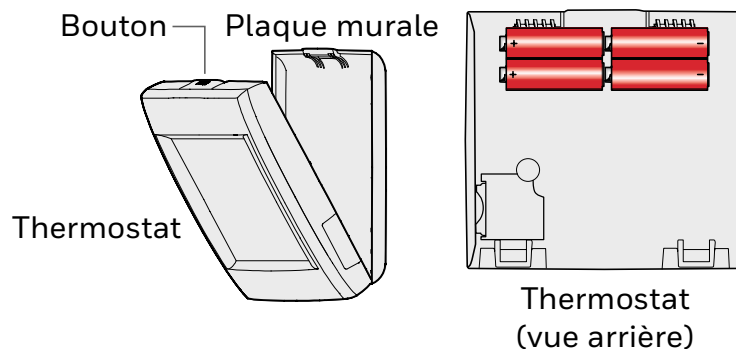

Remplacement des piles du capteur extérieur

Remplacez les piles du capteur extérieur lorsqu'une alerte s'affiche sur l'écran du thermostat, environ 60 jours avant que les piles ne soient vidées de leur charge.

Pour remplacer les piles :

- 1 Retirez le capteur du support.
- 2 Détachez le couvercle.
- 3 Installer 2 piles au lithium AA neuves.
- 4 Remplacez le couvercle et remettez le capteur dans le support.

Le capteur extérieur restaure la communication avec le thermostat quelques secondes après l'installation des piles neuves.

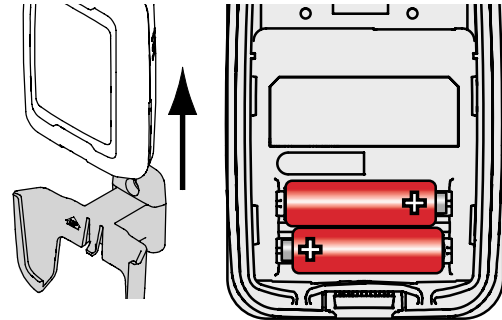
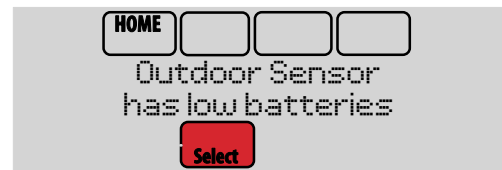

Remplacement des piles du capteur intérieur

Remplacez les piles du capteur intérieur lorsqu'une alerte s'affiche sur l'écran du thermostat, environ 60 jours avant que les piles ne soient vidées de leur charge. Lorsque le voyant de statut du capteur commence à clignoter en rouge, la charge des piles est très faible et sera complètement épuisée dans les deux à trois semaines. Durant le fonctionnement normal, le voyant de statut est éteint.

Pour remplacer les piles :

- 1 Retirez le capteur de la plaque murale.
- 2 Installer 2 piles alcalines AAA neuves. Si le voyant de statut clignote en vert, les piles sont bonnes; s'il clignote en rouge, elles doivent être remplacées.
- 3 Attachez le capteur à la plaque murale.

Le capteur restaure la communication avec le thermostat quelques secondes après l'installation des piles neuves.

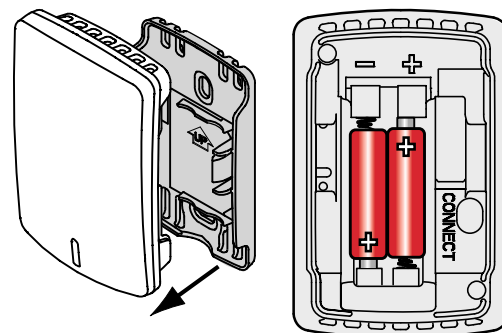
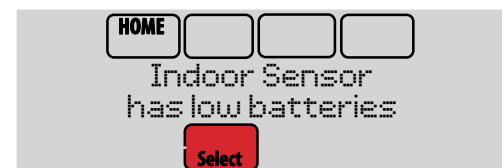

Utilisation de l'affichage de température

Dans certaines circonstances, la température affichée sur l'écran d'accueil peut ne pas correspondre à celle près du thermostat. Si le système est configuré pour utiliser des capteurs intérieurs à distance, il est possible qu'il affiche les valeurs d'un capteur situé ailleurs.

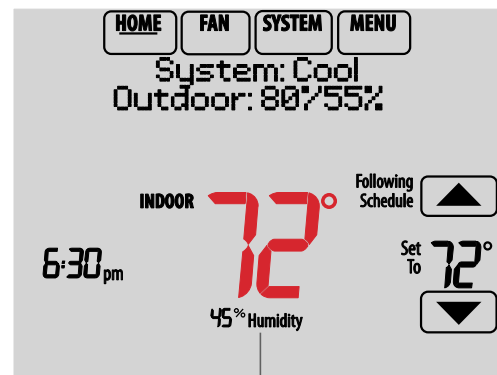

Le relevé de température dépend de l'emplacement du capteur

Utilisation de l'affichage de l'humidité

Dans certaines circonstances, l'humidité affichée sur l'écran d'accueil peut ne pas correspondre à celle près du thermostat.

Certains systèmes sont réglés pour utiliser deux capteurs, un pour l'humidification et l'autre pour la déshumidification. Ces capteurs sont souvent installés à différents endroits.

En fonction de l'installation du thermostat, l'écran d'accueil du thermostat affiche les valeurs d'humidité d'un seul capteur.

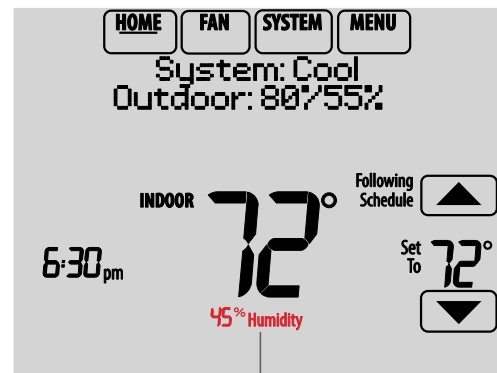

Le relevé de l'humidité dépend de l'emplacement du capteur

Accessoires en option

Régulateur de confort portable

Si un seul thermostat est installé, ce régulateur peut être déplacé d'une pièce à l'autre (comme un thermostat portable) pour s'assurer que la température est confortable dans la pièce occupée. Si plusieurs thermostats sont utilisés, ceci permet de consulter et de régler la température de chaque pièce à partir d'un fauteuil.



Capteur d'extérieur sans fil

Avec un capteur d'extérieur sans fil, le thermostat VisionPRO® peut afficher la température et l'humidité extérieures. Ces informations peuvent aussi être affichées sur le régulateur de confort portable.



Capteur d'intérieur sans fil

Si un capteur intérieur est installé, le thermostat VisionPRO répond aux valeurs de température et d'humidité à l'emplacement du capteur, assurant le confort à l'endroit où le capteur est situé. Avec plusieurs capteurs, le thermostat peut faire la moyenne des relevés de température de chaque capteur pour optimiser le confort dans toute la maison.



Passerelle Internet RedLINK™

La passerelle Internet RedLINK d'Honeywell offre un accès à distance au thermostat VisionPRO® via Internet, un téléphone intelligent ou une tablette. Vous pouvez afficher ou régler la température intérieure, le mode du système et d'autres réglages. La passerelle envoie également des alertes à un maximum de 6 adresses électroniques pour vous avertir en cas de problème.



Dispositif à distance sans fil de point d'entrée/sortie

Ce dispositif se monte près de la porte pour un contrôle sur simple pression d'un bouton. Touchez **AWAY** (INOCCUPÉ) pour assurer une température économique lorsque vous quittez votre domicile. Touchez **HOME** (OCCUPÉ) pour assurer une température économique lorsque vous rentrez chez vous. Pour modifier les températures préréglées, allez sur **MENU > Entry/Exit Remote** (MENU > Entrée/Sortie à distance).



Dispositif à distance de surventilation et de surfiltration sans fil

Ce dispositif peut être installé partout chez vous (en général dans la salle de bain ou la cuisine) pour une ventilation pratique à la demande. Pour une ventilation supplémentaire, sélectionnez 20, 40 ou 60 minutes.

Dépannage

Si vous avez des problèmes avec votre thermostat, nous vous proposons d'essayer les solutions suivantes. La plupart des problèmes peuvent être réglés rapidement et facilement.

- | | |
|--|--|
| L'écran n'affiche rien | <ul style="list-style-type: none">• Vérifiez le disjoncteur et réinitialisez-le si nécessaire.• Assurez-vous que l'interrupteur de marche-arrêt du système de chauffage et de refroidissement est sur marche.• Assurez-vous que la porte de l'appareil de chauffage est bien fermée.• Si le thermostat est alimenté par piles, assurez-vous que des piles alcalines AA sont correctement installées (consultez la page 16). |
| L'écran est difficile à lire | <ul style="list-style-type: none">• Changez le rétroéclairage de l'écran dans le menu des préférences (consultez la page 13). |
| Le voyant rouge est allumé | <ul style="list-style-type: none">• Si le thermostat est en mode Chauffage d'urgence, le voyant rouge est normal. Il indique que le thermostat est en mode de chauffage d'urgence.• Si le thermostat n'est pas en mode de chauffage d'urgence, une alerte est active. Vérifiez le message sur l'écran du thermostat. |
| Le système de chauffage ou de refroidissement ne répond pas | <ul style="list-style-type: none">• Touchez SYSTEM (SYSTÈME) pour régler le système sur Chauffage. Vérifiez que le réglage de température est supérieur à la température intérieure.• Touchez SYSTEM (SYSTÈME) pour régler le système sur Refroidissement. Vérifiez que le réglage de température est inférieur à la température intérieure.• Vérifiez le disjoncteur et réinitialisez-le si nécessaire.• Assurez-vous que l'interrupteur de marche-arrêt du système de chauffage et de refroidissement est sur marche.• Assurez-vous que la porte de l'appareil de chauffage est bien fermée.• Si Patientez (Wait) s'affiche, la minuterie de protection du compresseur est activée. Attendez 5 minutes pour que le système se remette en marche en toute sécurité sans endommager le compresseur. |

Informations relatives à la garantie

Honeywell garantit ce produit contre toute défectuosité de matériel ou de fabrication dans des conditions normales d'utilisation et d'entretien, pendant une période de cinq (5) ans à compter de la date d'achat. En cas de défectuosité ou de mauvais fonctionnement pendant la période de garantie, Honeywell remplacera ou réparera le produit (au gré de Honeywell).

Si le produit est défectueux,

- (i) le renvoyer, avec un acte de vente ou toute autre preuve d'achat datée, à l'endroit où a été acheté le produit, ou
- (ii) appeler le service à la clientèle d'Honeywell au 1-800-468-1502. Le service à la clientèle décidera si le produit doit être renvoyé à l'adresse suivante : Honeywell Return Goods, Dock 4 MN10-3860, 1985 Douglas Dr. N., Golden Valley, MN 55422, ou si un produit de remplacement doit être envoyé à l'acheteur.

Cette garantie ne couvre pas les frais de retrait ou de réinstallation. Cette garantie ne s'applique pas si Honeywell parvient à démontrer que la défectuosité ou le dysfonctionnement a été entraîné par un dommage survenu pendant que le produit était en possession de l'acheteur.

La responsabilité exclusive de Honeywell se limite à réparer ou à remplacer le produit conformément aux modalités susmentionnées. HONEYWELL N'EST EN AUCUN CAS RESPONSABLE DES PERTES OU DOMMAGES, Y COMPRIS LES DOMMAGES INDIRECTS OU ACCESSOIRES DÉCOULANT DIRECTEMENT OU INDIRECTEMENT D'UNE VIOLATION QUELCONQUE D'UNE GARANTIE, EXPRESSE OU TACITE, APPLICABLE AU PRÉSENT PRODUIT, OU TOUTE AUTRE DÉFAILLANCE DU PRÉSENT PRODUIT. Certaines provinces ne permettent pas l'exclusion ou la restriction des dommages indirects ou accessoires et, par conséquent, la présente restriction peut ne pas s'appliquer.

CETTE GARANTIE TIENT LIEU D'UNIQUE GARANTIE EXPRESSE FOURNIE PAR HONEYWELL AU REGARD DE CE PRODUIT. LA DURÉE D'UNE GARANTIE IMPLICITE, NOTAMMENT D'UNE GARANTIE DE QUALITÉ MARCHANDE ET D'ADÉQUATION À UN USAGE PARTICULIER, EST, DANS LA PRÉSENTE, LIMITÉE À CINQ ANS.

Certains États n'autorisent aucune limitation quant à la durée d'une garantie implicite. Cette limitation ne s'applique donc pas dans tous les cas. La présente garantie confère à l'acheteur des droits précis reconnus par la loi. Il est possible qu'il bénéficie d'autres droits, qui varient d'un État à l'autre.

Pour toute question concernant cette garantie, écrire à l'adresse Honeywell Customer Relations, 1985 Douglas Dr, Golden Valley, MN 55422 ou appeler le 1-800-468-1502.

Informations réglementaires

Déclaration de conformité à la FCC (Partie 15.19) (États-Unis uniquement)

Cet appareil est conforme à la partie 15 du règlement de la FCC. Son fonctionnement est soumis aux deux conditions suivantes :

- 1 Ce dispositif ne doit pas causer d'interférences nuisibles, et
- 2 Ce dispositif doit accepter toutes les interférences reçues, y compris celles pouvant causer un fonctionnement non souhaité.

Avertissement de la FCC (Partie 15.21) (États-Unis uniquement)

Toute modification qui n'est pas autorisée expressément par la partie responsable de la conformité de l'appareil peut rendre l'utilisateur inapte à faire fonctionner l'équipement.

Déclaration relative aux interférences de la FCC (Partie 15.105 (b)) (États-Unis uniquement)

Cet équipement a été testé et est conforme aux limites des dispositifs numériques de Classe B, conformément à la Partie 15 du règlement de la FCC. Ces limites sont conçues pour fournir une protection raisonnable contre les interférences nuisibles dans une installation résidentielle. Cet équipement génère, utilise et peut émettre de l'énergie de radiofréquence, et s'il n'est pas installé et utilisé conformément aux instructions, peut causer des interférences nuisibles aux communications radio. Il n'y a toutefois aucune garantie qu'une interférence ne se produira pas dans une installation particulière. Si cet équipement cause des interférences nuisibles à la réception radio et télévision, ce qui peut être déterminé en éteignant le dispositif et en le remettant en marche, il est recommandé à l'utilisateur de tenter de corriger l'interférence par l'une des mesures suivantes :

- Réorienter ou déplacer l'antenne réceptrice.
- Augmenter la séparation entre l'équipement et le récepteur.

- Branchez l'équipement dans la prise d'un circuit différent de celui auquel le récepteur est connecté.
- Consulter le distributeur ou un technicien radio/TV compétent pour obtenir de l'aide.

Module d'interface d'équipement, thermostats et capteur extérieur

Pour être conformes aux limites d'exposition aux radiofréquences établies par FCC et Industrie Canada pour le grand public/l'exposition non contrôlée, la ou les antennes utilisées pour ces transmetteurs doivent être installées à au moins 20 cm de toutes les personnes et ne peuvent être situées au même endroit qu'une autre antenne ou fonctionner conjointement avec une autre antenne.

Régulateur de confort portatif

Ce transmetteur portable et son antenne sont conformes aux limites d'exposition RF de la FCC et d'Industrie Canada pour la population générale/l'exposition non contrôlée. Cet appareil ne doit pas être situé ou fonctionner avec une autre antenne ou un autre transmetteur.

Section 7.1.2 de RSS-GEN

Conformément aux normes d'Industrie Canada, ce transmetteur radio ne peut fonctionner qu'avec une antenne dont le type et le gain maximum sont approuvés par Industrie Canada. Pour réduire les risques d'interférences radio encourus par d'autres utilisateurs, le type et le gain de l'antenne doivent être choisis de façon à ce que la puissance rayonnée isotrope équivalente (p.i.r.e.) ne soit pas supérieure à celle nécessaire à l'établissement d'une bonne communication.

Section 7.1.3 de RSS-GEN

Son fonctionnement est soumis aux deux conditions suivantes :

- 1 Ce dispositif ne doit pas causer d'interférences, et
- 2 Ce dispositif doit accepter toutes les interférences, y compris celles pouvant causer un fonctionnement non souhaité.



Ce thermostat contient une pile au lithium pouvant contenir du perchlorate.
Perchlorate — peut exiger une manipulation particulière.
Visitez le site www.dtsc.ca.gov/hazardouswaste/perchlorate

Besoin d'aide?

Pour obtenir de l'aide, veuillez visiter <http://yourhome.honeywell.com>
ou appeler le numéro gratuit :
1-800-468-1502 (installation résidentielle) • **1-888-245-1051** (installation commerciale)

Home and Building Technologies

Aux États-Unis:

Honeywell International Inc.
1985 Douglas Drive North
Golden Valley, MN 55422-3992
<http://customer.honeywell.com>

® Marque de commerce déposée aux É.-U.
© 2017 Honeywell International Inc.
69-2761EFS-09 M.S. Rev. 07-17
Imprimé aux États-Unis



Honeywell
THE POWER OF **CONNECTED**

Home

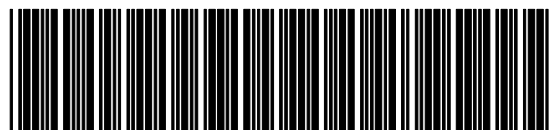

69-2761EFS-09



Serie VisionPRO® con
RedLINK™

Guía del usuario





Bienvenido

Felicitaciones por la compra del termostato con pantalla táctil programable de Honeywell. Cuando se usa con el portal de Internet RedLINK opcional, puede supervisar y controlar de manera remota el sistema de calefacción y refrigeración de su hogar o empresa—puede permanecer conectado a su sistema de confort dondequiera que vaya.

Total Connect Comfort de Honeywell es la solución perfecta si usted viaja frecuentemente, si posee un hogar de vacaciones, una empresa, o si administra una propiedad de inversión o, simplemente, busca tranquilidad.

Características del termostato VisionPRO

Con el nuevo termostato, podrá realizar lo siguiente:

- **Conectarse a Internet para monitorear y controlar el sistema de calefacción/refrigeración y recibir alertas por correo electrónico (necesita el portal de Internet RedLINK opcional)**
- **Ver la temperatura y humedad exteriores (necesita un sensor exterior inalámbrico opcional)**
- **Controlar la humidificación, deshumidificación o ventilación (modelo TH8321)**

El nuevo termostato le brinda también lo siguiente:

- **Función Adaptive Intelligent Recovery—con el tiempo, el termostato VisionPRO “sabe” cuánto demora el sistema en alcanzar la temperatura que desea. Activa el sistema de calefacción o refrigeración más temprano para que esté confortable a la hora que usted espera.**
- **Información del distribuidor en la pantalla—lo cual le facilita la comunicación con el distribuidor para el servicio.**
- **Programación para vacaciones y días festivos—lo que le permite programar la temperatura de corrección para ahorrar energía mientras se encuentre fuera de su hogar.**
- **Bloqueo del teclado para evitar cambios no autorizados.**
- **Estatus del equipo—proporciona un estatus de encendido/apagado de todos los equipos controlados por el termostato.**
- **Preferencias—le permite personalizar el termostato a las configuraciones deseadas.**

Índice

Programación y funcionamiento

Referencia rápida.....	2
Configurar la hora y el día.....	3
Configuración del ventilador	3
Configurar la modalidad del sistema	4
Cronogramas de ahorro de energía predeterminados.....	4
Ajustar los cronogramas del programa	5
Anular los cronogramas del programa.....	6

Opciones del menú

Ver el estatus del equipo	7
Configurar vacaciones, días festivos y eventos	7
Configurar programación de días festivos/eventos: uso comercial	8

Configurar humidificación y deshumidificación.....	11
Configurar ventilación.....	12
Configurar preferencias.....	13
Limpieza de la pantalla del termostato...	14
Configuraciones de seguridad	14
Ver información del distribuidor	15
Funciones avanzadas	15

Apéndices

Opciones del instalador.....	16
Reemplazo de baterías	16
Pantalla de temperatura y humedad.....	18
Accesorios opcionales	19
Localización y solución de problemas.....	20
Información de reglamentación.....	21

Referencia rápida: uso residencial

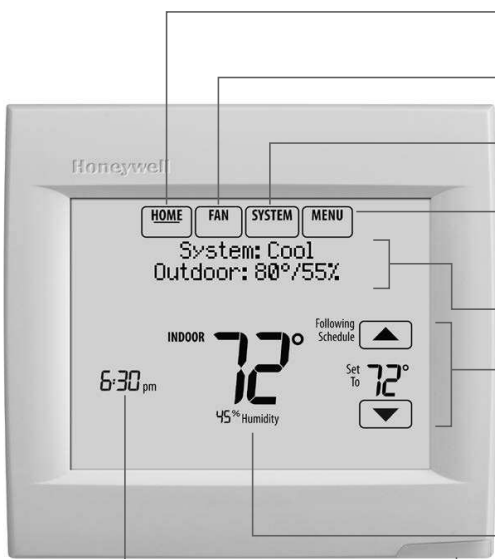

La pantalla se ilumina cuando presiona cualquier botón. Permanece iluminada durante 16 segundos si el termostato está alimentado por baterías. (45 segundos si el termostato está alimentado por un cable C). Dependiendo de la forma como se instaló su termostato, la luz de la pantalla puede estar siempre encendida.

- HOME (INICIO).** Presione para visualizar la pantalla principal.
- FAN (VENTILADOR).** Seleccione una modalidad para el ventilador.
- SYSTEM (SISTEMA).** Seleccione la modalidad del sistema (Calefacción/Refrigeración).
- MENU (MENÚ).** Presione para visualizar las opciones. Comience aquí para configurar un cronograma del programa.
- Estatus actual.** Muestra la modalidad del sistema (calefacción/refrigeración), la temperatura y humedad exteriores (con sensor opcional de exterior).
- Cronograma actual.** Toque una flecha para cambiar la configuración de la temperatura y seleccionar una pausa temporal o permanente.
- Condiciones en interiores.** Muestra la temperatura y humedad interiores.
- Hora actual.** Toque para fijar la hora/fecha o actuales.
- Luz de alerta.** Encendida cuando el mensaje de alerta está activo o el sistema está configurado para calefacción de emergencia (EmHeat). Destella cuando tiene alimentación con batería únicamente; encendido continuo si está alimentado por el sistema.

Referencia rápida: uso comercial

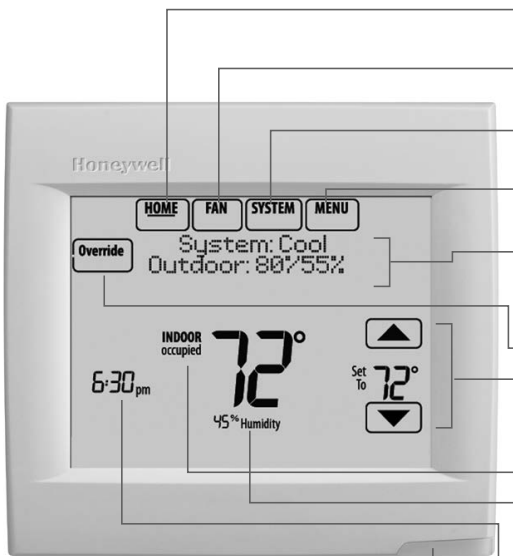

La pantalla se ilumina cuando presiona cualquier botón. Permanece iluminada durante 16 segundos si el termostato está alimentado por baterías. (45 segundos si el termostato está alimentado por un cable C). Dependiendo de la forma como se instaló su termostato, la luz de la pantalla puede estar siempre encendida.

- HOME (INICIO).** Presione para visualizar la pantalla principal.
- FAN (VENTILADOR).** Seleccione una modalidad para el ventilador.
- SYSTEM (SISTEMA).** Seleccione la modalidad del sistema (Calefacción/Refrigeración).
- MENU (MENÚ).** Presione para visualizar las opciones. Comience aquí para configurar un cronograma del programa.
- Estatus actual.** Muestra la modalidad del sistema (calefacción/refrigeración), la temperatura y humedad exteriores (con sensor opcional de exterior).
- Anulación.** Toque para anular el cronograma del programa.
- Cronograma actual.** Toque una flecha para cambiar la configuración de la temperatura y seleccionar una pausa temporal.
- Estatus actual del programa.**
- Condiciones interiores.** Muestra la temperatura y humedad interiores.
- Hora actual.** Toque para fijar la hora/fecha actuales.
- Luz de alerta.** Encendida cuando el mensaje de alerta está activo o el sistema está configurado para calefacción de emergencia (EmHeat). Destella cuando tiene alimentación con batería únicamente; encendido continuo si está alimentado por el sistema.
- Puerto de tarjeta Micro SD.** Use la tarjeta para ingresar los cronogramas de días festivos y eventos personalizados.



Configurar la hora y el día

- 1 Toque la hora actual. La pantalla muestra **Select Opcion** (Seleccionar opción).
- 2 Toque la hora o la fecha, y seguidamente **Select** (Seleccionar).
- 3 Toque ▲ o ▼ hasta que se muestre la hora/fecha adecuada.
- 4 Toque **Done** (Terminado) para guardar o **Cancel** (Cancelar) para ignorar los cambios.
- 5 Toque **Home** (Inicio) para mostrar la pantalla principal.



NOTA: No se muestra la fecha en la pantalla principal, sin embargo debe configurarse para permitir que el termostato ajuste el tiempo automáticamente para el horario de verano y para otras funciones tales como mantener la temperatura en vacaciones.

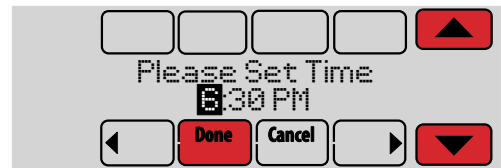
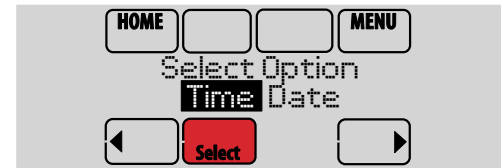

Configurar el ventilador

- 1 Toque la opción **FAN** (VENTILADOR) para mostrar las configuraciones del ventilador.
- 2 Toque **On** (Encendido), **Auto** (Automático), **Circ** (Circulación) o **Follow Schedule** (Seguir la programación).
- 3 Toque **Done** (Terminado) para guardar y salir.

On (Encendido): el ventilador está siempre encendido.

Auto (Automático): el ventilador funciona solo cuando el sistema de calefacción o refrigeración está encendido.

Circ (Circulación): el ventilador funciona en forma aleatoria, aproximadamente el 35% del tiempo (uso residencial únicamente).

Follow Schedule (Seguir la programación): Ventilador controlado mediante configuraciones programadas (consulte las pág. 4–6).



NOTA: En uso comercial, toque Automático (Auto) o Encendido (On) para anular temporalmente el cronograma programado del ventilador.



Configurar la modalidad del sistema

- 1 Toque **SYSTEM** (SISTEMA) para mostrar las configuraciones del sistema.
- 2 Toque la opción deseada:
 - Heat (Calefacción):** controla solo el sistema de calefacción.
 - Cool (Refrigeración):** controla solo el sistema de refrigeración.
 - Off (Apagado):** se apagan los sistemas de calefacción/refrigeración.
 - Auto (Automático):** selecciona la calefacción o la refrigeración según la temperatura interior.
 - Em heat (Calefacción de emergencia) (bombas de calor con calefacción auxiliar):** controla la calefacción auxiliar/de emergencia. El compresor se bloquea.
- 3 Toque **Done** (Terminado) para guardar y salir.



NOTA: Quizás las configuraciones del sistema **Auto** (Automático) y **Em Heat** (Calefacción de emergencia) no aparezcan, esto depende de cómo se instaló el termostato.

Cronogramas predeterminados para ahorro de energía

Este termostato usa las configuraciones de ahorro de energía predeterminadas que pueden disminuir los gastos de calefacción/refrigeración. Para personalizar el termostato, consulte la página siguiente.

Período	Hora de inicio	Calefacción	Refrig.	Calefacción	Refrig.
		(lun.-vie.)	(lun.-vie.)	(sáb.-dom.)	(sáb.-dom.)
Despertar (Wake)	6:00 am	70°	78°	70°	78°
Salir (Leave)	8:00 am	62°	85°	62°	85°
Regresar (Return)	6:00 pm	70°	78°	70°	78°
Dormir (Sleep)	10:00 pm	62°	82°	62°	82°

Período	Hora de inicio	Calefacción	Refrig.	Ventilador
Ocupado 1	8:00 am	70°	75°	Encendido
Desocupado 1	10:00 pm	55°	85°	Automático
Ocupado 2*	12:00 am	70°	75°	Encendido
Desocupado 2*	12:00 am	55°	85°	Automático

* El Período 2 se cancela de forma predeterminada. Si lo activa, los valores mostrados anteriormente se convierten en configuraciones predeterminadas.

Ajustar los cronogramas del programa

- 1 Toque **MENU**.
- 2 Seleccione **Edit Schedule** (Editar programación) para mostrar **Use Scheduling Assistant?** (¿Usar asistente de programación?)
 - Toque **Yes** (Sí) para crear una programación respondiendo preguntas simples.
 - Toque **No** para crear un cronograma del programa manualmente. Consulte más abajo.

 **NOTA:** Para disminuir costos, use las configuraciones de ahorro de energía que se describen en la página 4.

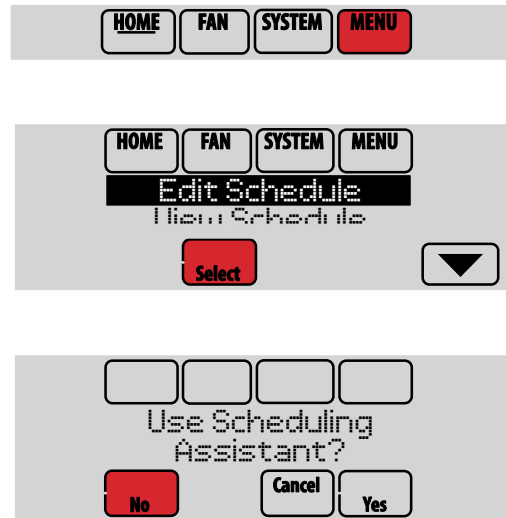

- 3 Seleccione los días para programar, toque **Next** (Siguiente).
- 4 Toque ▲ o ▼ para configurar la hora de despertarse (Wake) correspondiente al(los) día(s) seleccionado(s).
- 5 Toque ▲ o ▼ para configurar la temperatura de Calefacción (Heat) y Refrigeración (Cool) del período Despertar (Wake).
- 6 Toque otros períodos (**Leave** [SALIR], **Return** [REGRESAR], **Sleep** [DORMIR]) para configurar la hora y las temperaturas para cada uno de ellos.
- 7 Toque **Done** (Terminado) para guardar y salir (toque **Cancel** [Cancelar]) para salir sin guardar los cambios.

 **NOTA:** Toque **Cancel Period** (Cancelar período) para eliminar los períodos no deseados.

 **NOTA:** Toque **Fan Setting** (Configuración del ventilador) para personalizar las configuraciones del ventilador para cualquier período de tiempo.

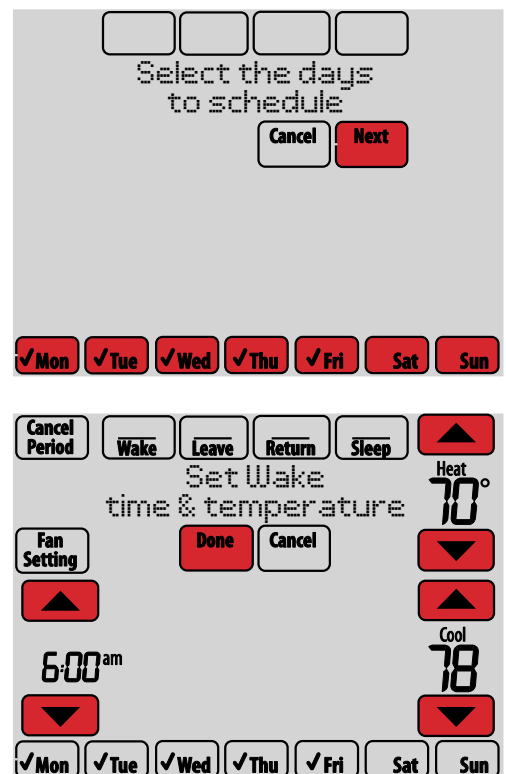

Anular los cronogramas del programa: uso residencial

- 1 Toque ▲ o ▼ para configurar la temperatura (lado derecho de la pantalla) y la hora indicada en Mantener hasta (Hold Until) (lado izquierdo). La programación se reanuda cuando finalice el tiempo de “Mantener hasta”.
- 2 Seleccione **Permanent Hold** (Pausa permanente) para mantener la misma temperatura hasta que la cambie o reinicie la configuración del programa.

Toque **Cancel Hold** (Cancelar la Pausa) en cualquier momento para reanudar el cronograma del programa.

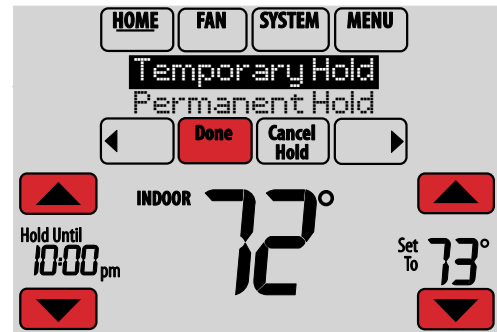

Anular los cronogramas del programa: uso comercial

Toque ▲ o ▼ para configurar la temperatura. La temperatura nueva se mantendrá hasta el tiempo de “pausa” que usted configure.

- Para cambiar el tiempo de pausa, toque los botones con flechas Mantener hasta (Hold Until). Esta vez puede ajustarse hasta el tiempo máximo configurado por el instalador.
- Toque **Override** (Anular) para utilizar una temperatura de ocupación preestablecida si una persona usa la habitación durante un período de no ocupado. La nueva temperatura podrá conservarse durante una hora y regularse hasta el tiempo máximo configurado por el instalador.

El cronograma programado se reanuda cuando el temporizador de anulación finalice. Toque **Cancel Hold** (Cancelar Mantener) en cualquier momento para reanudar el cronograma del programa.

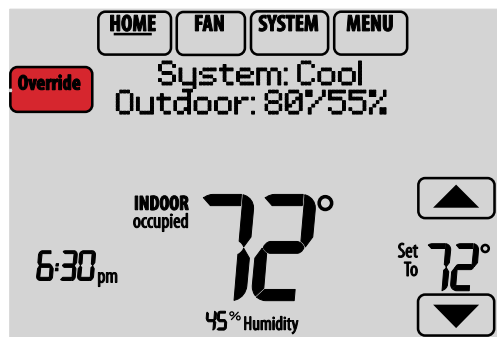
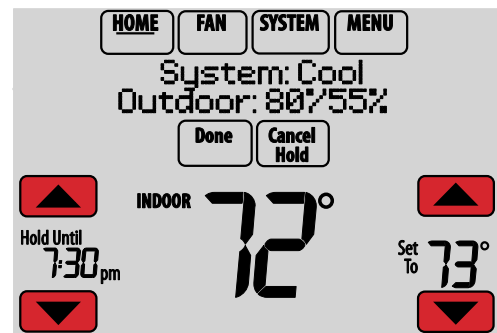

Ver estatus del equipo

- 1 Toque **MENU** (MENÚ).
- 2 Seleccione **Equipment Status** (Estatus del equipo).
- 3 Toque ▲ o ▼ para ver el estatus de todos los equipos que controla su termostato. Dependiendo de la forma como se instaló su termostato, la pantalla de estatus del equipo puede generar información sobre los siguientes sistemas:
 - Calefacción y refrigeración
 - Ventilador
 - Humidificación
 - Deshumidificación
 - Ventilación
 - Recordatorios de mantenimiento
 - Información del termostato

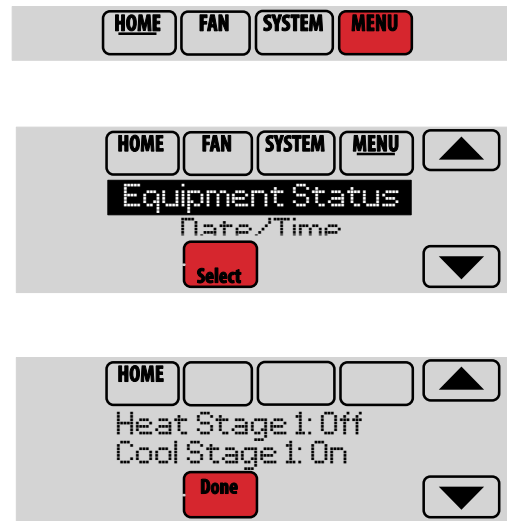

Configurar mantenimiento de la temperatura en vacaciones: uso residencial

Esta función le permite ahorrar energía mientras se encuentra fuera de casa, y restituye una temperatura confortable poco antes de que regresar a su casa.

- 1 Toque **MENU** (MENÚ).
- 2 Seleccione **Vacation Mode** (Modalidad de vacaciones).
- 3 Toque ▲ o ▼ para seleccionar la fecha en que se marcha, seguidamente toque **Next** (Siguiente) para más detalles sobre la programación, incluyendo horas del día, configuraciones de temperatura, fecha de regreso y configuraciones para el regreso.
- 4 Revise lo que ha elegido en la última pantalla y toque **Done** (Terminado) para guardar sus configuraciones. Toque **Cancel** (Cancelar) para ignorar los cambios.

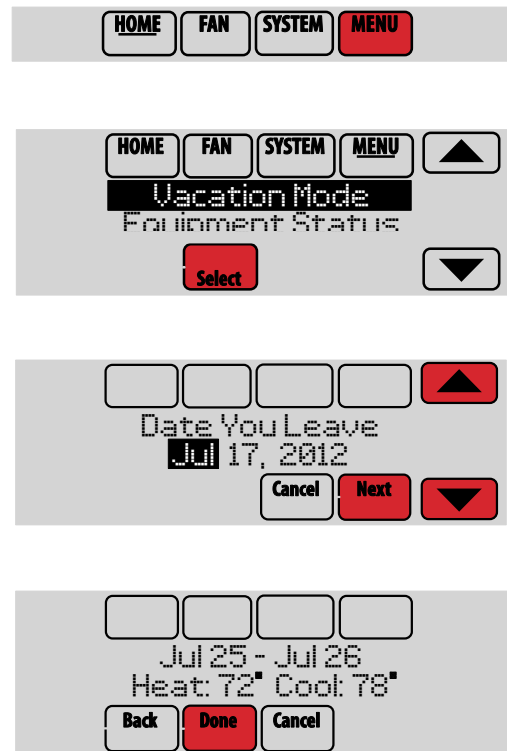

Configurar programación de días festivos/eventos: uso comercial

Esta función contribuye a conservar energía cuando el lugar de trabajo está desocupado durante eventos especiales o días festivos.

- 1 Toque **MENU** (MENÚ).
- 2 Seleccione **Holiday Schedule** (Programación de días festivos).
- 3 Seleccione la función que desea programar y toque **Next** (Siguiendo) para más detalles sobre la programación.
 - Eventos personalizados (Custom Events) le permite configurar otros días para programaciones especiales.
 - Las opciones de Días festivos de EE. UU. y Canadá (US and Canadian Holiday) le permiten elegir de una lista de días festivos comúnmente observados en cada país.
- 4 Elija según se le instruya en cada pantalla. Para obtener más información, consulte la página siguiente.
- 5 Toque **Done** (Terminado) para guardar sus configuraciones.

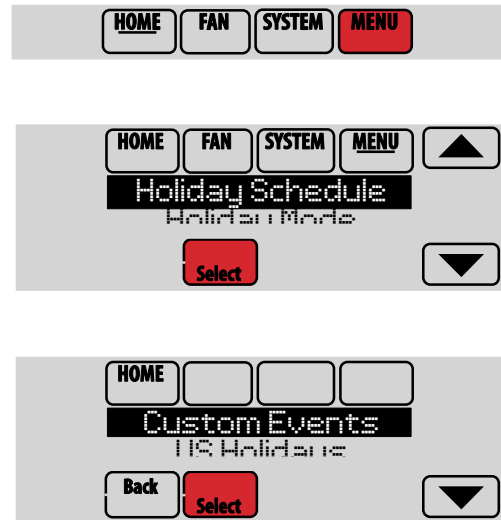

Configuración de eventos personalizados: uso comercial

Esta función le permite personalizar configuraciones de temperaturas para mantenerlas durante un evento específico. Puede configurar un evento para una fecha específica o un día del mes. El termostato reanuda la programación normal después del evento.

- 1 Seleccione **Custom Events** (Eventos personalizados) del menú Programación de días festivos (Holiday Schedule).
- 2 Seleccione **Create New Event** (Crear evento nuevo).
- 3 Seleccione **Specific Date** (Fecha específica) o **Month/Weekday** (Mes/Día de la semana).
 - Para **Specific Date** (Fecha específica), se le instruye que seleccione una fecha de inicio del evento, configuraciones, fecha de finalización y frecuencia.
 - Para **Month/Weekday** (Mes/Día de la semana), se le instruye que seleccione un mes, día de la semana, semana del mes, configuraciones, duración del evento y frecuencia del evento.
- 4 Revise las configuraciones y toque **Done** (Terminado) para guardarlas. Toque **Cancel** (Cancelar) para ignorar los cambios.



Configurar programación de días festivos: uso comercial

Esta función le permite personalizar configuraciones de temperaturas para mantenerlas durante eventos nacionales específicos. El termostato reanuda la programación normal entre uno y otro evento seleccionado.

- 1 Seleccione **US Holidays** o **Canadian Holidays** (Días festivos de EE. UU. o Canadá) del menú Holiday Schedule (Programación de días festivos).
- 2 Seleccione **Add/Edit Holidays** (Añadir/editar días festivos). Aparecerá una lista de días festivos nacionales.
- 3 Toque la casilla al lado de cada día festivo en el cual desea mantener una configuración específica, (Toque ▲ o ▼ para desplazarse por la lista de días festivos) y seguidamente toque **Next** (Siguiente). Configure la programación de días festivos para temperaturas de ocupado o desocupado, dependiendo si el edificio estará en uso.
- 4 Toque ▲ o ▼ para seleccionar las temperaturas de calefacción y refrigeración.
- 5 Revise las configuraciones y toque **Done** (Terminado) para guardarlas. Toque **Cancel** (Cancelar) para ignorar los cambios.

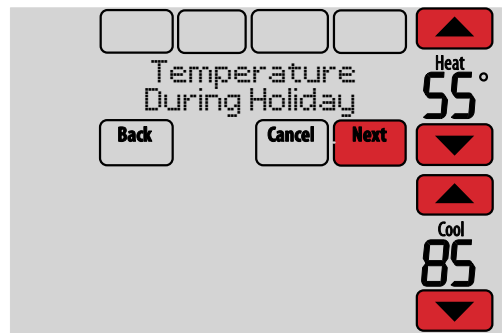

Configuración de anulación de día festivo: uso comercial

Esta función le permite personalizar configuraciones de temperaturas para mantenerlas desde ahora hasta una fecha específica. El termostato reanuda la programación normal en la fecha que usted seleccione.

- 1 Toque **MENU** (MENÚ).
- 2 Seleccione **Holiday Mode** (Modalidad de días festivos) para mostrar la temperatura mientras está ausente.
- 3 Toque ▲ o ▼ para seleccionar las temperaturas de calefacción y refrigeración, seguidamente toque **Next** (Siguiente) para seleccionar la fecha de regreso.
- 4 Revise las configuraciones y toque **Done** (Terminado) para guardarlas. Toque **Cancel** (Cancelar) para ignorar los cambios.

NOTA: La temperatura de refrigeración solo se puede establecer en un valor más alto que la configuración del programa del período desocupado y la configuración de la temperatura de calefacción solo se puede establecer en un valor más bajo que la configuración del programa del período desocupado.

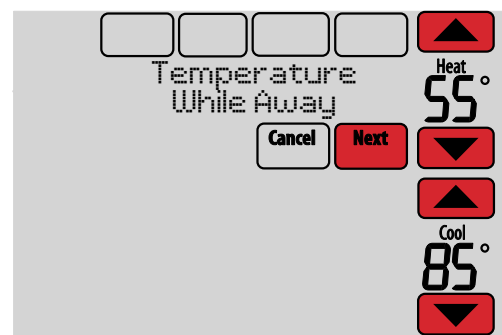

Iniciar la modalidad de ocupación: uso comercial

Esta función conserva la temperatura a un nivel de ahorro de energía hasta que toque **Press HERE to Start Occupancy** (Presionar AQUÍ para iniciar el período de ocupación). Cuando usted llegue, toque el mensaje para mantener una temperatura confortable mientras la habitación esté ocupada.

Toque los botones ▲ o ▼ para configurar la temperatura o la hora de Mantener hasta (Hold Until). La temperatura se mantiene solamente hasta el tiempo que usted configuró. La temperatura regresa a un nivel para ahorro de energía después de que finalice el temporizador o el período "Occupied" (Ocupado).



 **NOTA:** Esta función está disponible solo si el instalador la programó.

Retroceso remoto (uso comercial)

Durante los períodos Ocupados de la programación, un sensor de ocupación dirige el termostato a una configuración de REMOTE SETBACK (RETROCESO REMOTO) cuando la habitación está vacía. Si alguien está en la habitación, adopta las configuraciones establecidas para el período ocupado de la programación. El termostato ignora el sensor de ocupación durante los períodos desocupados de la programación.

Si el termostato está configurado para no programable, el sensor dirige el termostato a una configuración de REMOTE SETBACK (RETROCESO REMOTO) cuando la habitación está vacía. Si alguien está en la habitación, entonces adopta la configuración establecida por el usuario.

Dependiendo de la forma como se haya instalado su termostato, puede haber una demora de hasta 30 minutos antes de que cambie a la configuración de REMOTE SETBACK (RETROCESO REMOTO). Esta demora permite que la habitación permanezca confortable si no está ocupada por solo un período de tiempo corto.

Configuración de ajuste de la humidificación

- 1 Toque **MENU** (MENÚ) y seleccione **Humidification** (Humidificación).
- 2 Seleccione **Auto** (Automático).
- 3 Toque ▲ o ▼ para seleccionar el nivel de humedad.
- 4 Toque **Done** (Terminado) para guardar sus configuraciones. Toque **Cancel** (Cancelar) para ignorar los cambios.
- 5 Si aparece escarcha o condensación en las ventanas, toque **MENU** (MENÚ), elija **Window Protection** (Protección de las ventanas). (Utilice un número más bajo para evitar escarcha o condensación. Utilice un número más alto si el aire interior está demasiado seco.)

 **NOTA:** Protección de las ventanas está solo disponible si se instala un sensor de aire exterior.

 **NOTA:** El termostato controla la humidificación y deshumidificación según se necesite para mantener el nivel de humedad deseado. Dependiendo de la forma como se instaló su termostato, este puede conservar un 15% de separación entre las configuraciones de humidificación y deshumidificación.

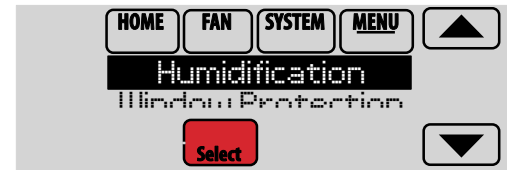

Ajuste de la configuración de deshumidificación: uso residencial

Esta función puede controlar un deshumidificador o usar el aire acondicionado para disminuir la humedad.

- 1 Toque **MENU** (MENÚ) y seleccione **Dehumidification** (Deshumidificación).
- 2 Seleccione **Auto** (Automático).
- 3 Toque ▲ o ▼ para seleccionar el nivel de humedad.
- 4 Toque **Done** (Terminado) para guardar sus configuraciones. Toque **Cancel** (Cancelar) para ignorar los cambios.

 **NOTA:** Si su aire acondicionado se usa para controlar la humedad, la temperatura puede descender hasta 3° F por debajo del nivel configurado hasta que la humedad alcance el nivel deseado.

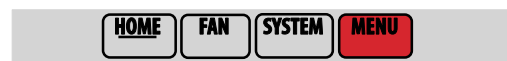

Ajuste de la configuración de deshumidificación: uso comercial

Esta función puede controlar un deshumidificador o usar el aire acondicionado para disminuir la humedad.

- 1 Toque **MENU** (MENÚ) y seleccione **Dehumidification** (Deshumidificación).
- 2 Seleccione **Auto** (Automático).
- 3 Toque ▲ o ▼ para seleccionar el nivel de humedad.
- 4 Toque **Done** (Terminado) para guardar sus configuraciones. Toque **Cancel** (Cancelar) para ignorar los cambios.

Si su aire acondicionado se usa para controlar la humedad, el termostato puede hacer uso de los siguientes métodos para conservar la humedad:

- Enfriar de 1° a 5° F por debajo del nivel de su configuración de temperatura.
- Activar la refrigeración por el tiempo de “encendido” mínimo para disminuir la humedad.
- Activar la refrigeración y la calefacción al mismo tiempo para disminuir la humedad sin bajar la temperatura.

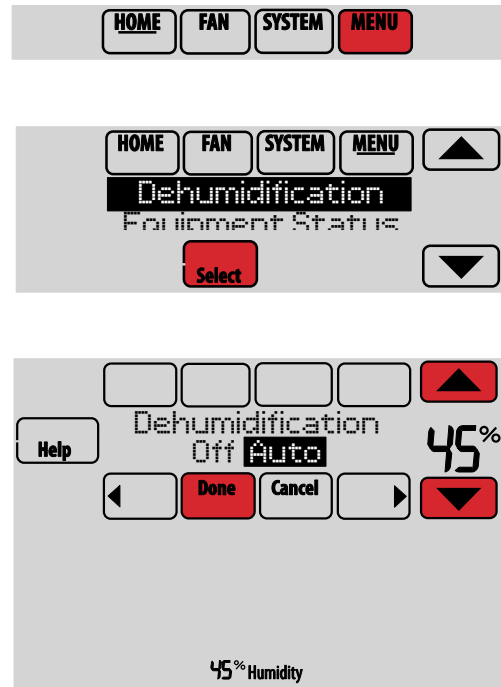

Configuración de ajuste de la ventilación

- 1 Toque **MENU** (MENÚ) y seleccione Ventilación (Ventilation).
- 2 Seleccione **Mode** (Modalidad), **Temporary Boost** (Refuerzo temporal), o **Lockout** (Bloqueo) y las opciones adecuadas. (Para las opciones, consulte la página siguiente.)
- 3 Toque **Done** (Terminado) para guardar sus configuraciones. Toque **Cancel** (Cancelar) para ignorar los cambios.

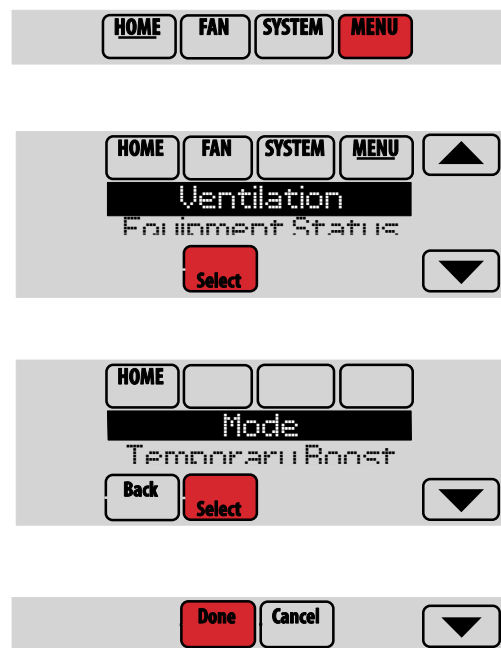

Opciones de ventilación

Mode (Modalidad):

Auto (Automático): la ventilación funciona de acuerdo a lo programado por el instalador.

Off (Apagado): La ventilación permanece apagada a menos que se active utilizando el temporizador.

On (Encendido): el ventilador está siempre funcionando.

Temporary Boost (Refuerzo temporal):

Toque ▲ o ▼ para configurar el tiempo de funcionamiento de la ventilación temporalmente. Para apagarla, colóquela en cero.

Lockout (Bloqueo): (Toque ▲ o ▼ para seleccionar Yes (Sí) o No, luego toque **Next** (Siguiente). Seleccione **Yes** (Sí) para evitar que la ventilación funcione durante los períodos de la programación Dormir (Sleep) o Desocupado (Unoccupied) (comercial) o cuando las condiciones en exteriores excedan los valores establecidos por el instalador.

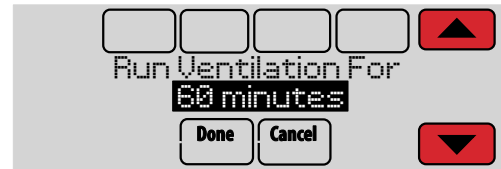
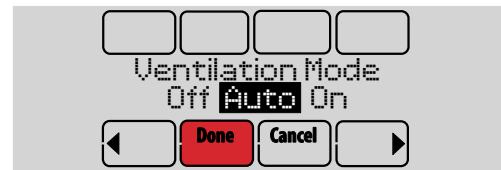

Configurar preferencias

Las opciones del menú de preferencias le permiten seleccionar cómo el termostato muestra la información o responde ante ciertas situaciones.

- 1 Toque **MENU** (MENÚ) y seleccione **Preferences** (Preferencias).
- 2 Seleccione una opción y siga las instrucciones:
 - Recordatorios para cambiar los filtros
 - Visualización en Fahrenheit/ Centígrados
 - Visualización del reloj en 12/24-horas
 - Iluminación de fondo en la pantalla
 - Opciones de alerta de luz
 - Opciones de programación
 - Adaptive Recovery
 - Programación predeterminada
 - Horario de verano
- 3 Toque **Done** (Terminado) para guardar sus configuraciones. Toque **Cancel** (Cancelar) para ignorar los cambios.



Limpeza de la pantalla del termostato

Cuando selecciona la opción Clean Screen (Limpeza de la pantalla), esta se bloquea para que no cambie accidentalmente la configuración mientras limpia.

- 1 Toque **MENU** (MENÚ).
- 2 Seleccione **Clean Screen** (Limpiar pantalla). Una instrucción le pregunta si desea limpiar la pantalla durante 30 segundos.
- 3 Toque **Yes** (Sí). Un contador de cuenta regresiva muestra el tiempo transcurrido hasta que se reactive la pantalla.

 **NOTA:** NO rocíe ningún líquido directamente sobre el termostato. Rocíe los líquidos sobre un paño y utilícelo para limpiar la pantalla. Utilice agua o el limpiador para vidrios que utiliza en casa. Evite utilizar limpiadores abrasivos.

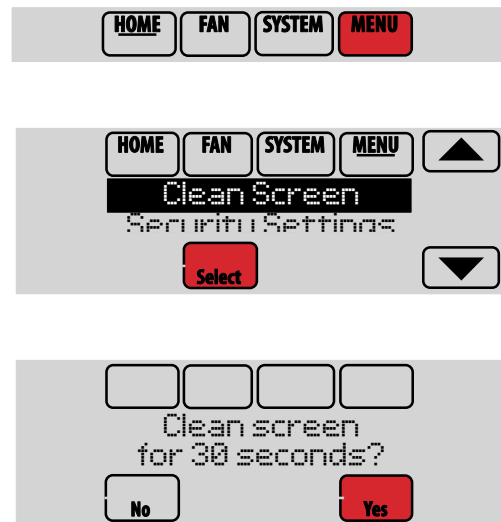

Ajuste de las configuraciones de seguridad

Se pueden utilizar las opciones de seguridad para evitar cambios no autorizados en las configuraciones del sistema.

- 1 Toque **MENU** (MENÚ) y seleccione **Security Settings** (Configuraciones de seguridad).
- 2 Seleccione una opción y siga las instrucciones:
 - Unlocked (Desbloqueado):** Acceso total permitido.
 - Partially locked (Parcialmente bloqueado):** solo se puede cambiar la temperatura.
 - Fully locked (Totalmente bloqueado):** Acceso no permitido.

 **NOTA:** Si elige utilizar una contraseña para mayor seguridad escribala aquí para su referencia:

--	--	--	--

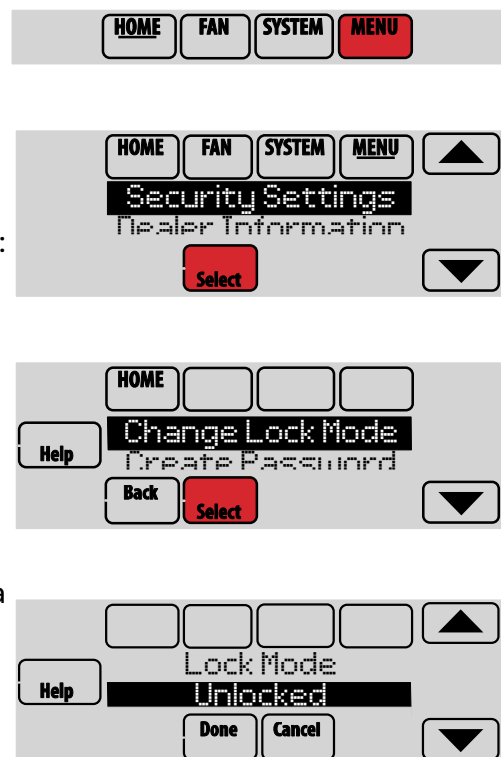

Cómo ver la información del distribuidor

Revise la información del distribuidor si necesita comunicarse con su instalador para mantenimiento, reparaciones o actualizaciones.

- 1 Toque **MENU** (MENÚ).
- 2 Seleccione **Dealer Information** (Información del distribuidor).
- 3 Desplácese a través de la información mostrada.
- 4 Toque **Done** (Terminado) para regresar al menú.

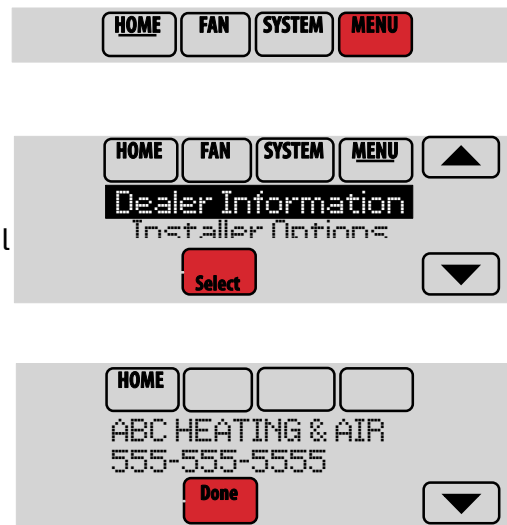

Funciones avanzadas

Función de Adaptive Intelligent Recovery (para uso residencial únicamente)—Con el tiempo, el termostato VisionPRO® “sabe” cuánto demora el sistema en alcanzar la temperatura que desea. Activa el sistema de calefacción o refrigeración más temprano para que esté confortable a la hora que usted espera. El termostato muestra “In recovery” (“En recuperación”) cuando activa el sistema temprano.

Modalidad de de deshumidificación en ausencia (Dehumidification Away Mode)—Su sistema puede configurarse para controlar el clima en interiores mientras su vivienda esté vacante durante la estación húmeda. Antes de marcharse, toque **MENU** (MENÚ) y luego seleccione **Dehumidification Away Mode** (Modalidad de deshumidificación en ausencia). La temperatura y la humedad se conservarán en niveles que protejan su hogar y sus posesiones. Cuando regrese, toque **Cancel** (Cancelar) para reanudar el funcionamiento normal.

Protección del compresor (Compressor Protection)—El termostato conserva el compresor apagado durante unos minutos antes de volver a arrancar, para evitar daños al equipo. Durante el tiempo de espera, el mensaje Esperar (Wait) se muestra en la pantalla.

Purga previa a la ocupación (Pre-occupancy Purge) (uso comercial únicamente)—Esta función enciende el ventilador de 1 a 3 horas antes del período de tiempo “ocupado”, para brindar un ambiente de trabajo confortable cuando usted llegue.

Opciones del instalador

Las opciones del instalador requieren una contraseña y solo deben ser cambiadas por un técnico calificado.

Para evitar cambios imprevistos o daños al equipo, no cambie estas opciones usted mismo.

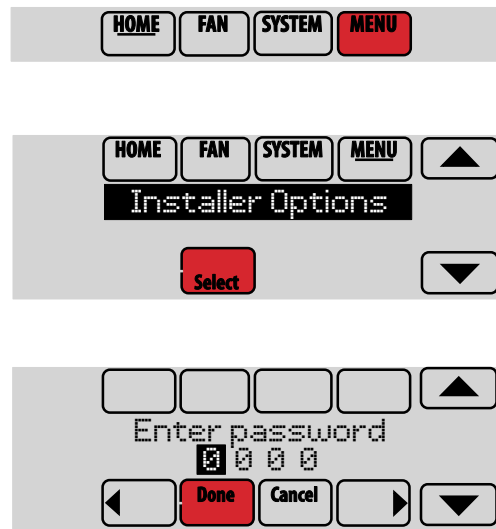

Cambio de las baterías del termostato

Instale las baterías nuevas cuando el aviso REPLACE BATTERY (REEMPLAZAR BATERÍAS) comience a destellar.

El aviso destellará durante 60 días aproximadamente antes de que se agoten las baterías.

Incluso si el aviso no aparece, siempre debe reemplazar las baterías una vez al año o antes de abandonar el hogar por más de un mes.

Presione el botón de bloqueo de seguridad que se encuentra sobre el termostato para retirarlo de la placa de pared. Coloque 4 baterías AA alcalinas nuevas.

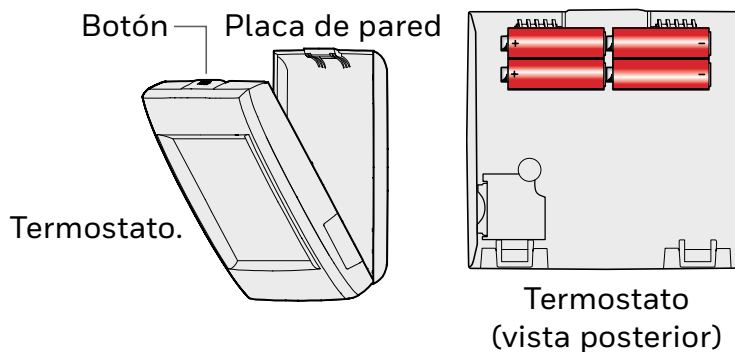

Reemplazo de las baterías del sensor exterior

Reemplace las baterías de su sensor exterior cuando aparezca una advertencia en la pantalla del termostato, aproximadamente 60 días antes de que las baterías se agoten.

Para reemplazar las baterías:

- 1 Retire el sensor del soporte.
- 2 Quite la cubierta.
- 3 Coloque 2 baterías AA de litio nuevas.
- 4 Vuelva a colocar la cubierta y coloque el sensor nuevamente en el soporte.

El sensor exterior restituirá la comunicación con el termostato unos cuantos segundos después de que se coloquen las baterías.

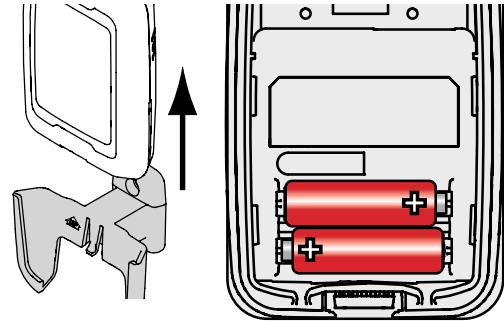
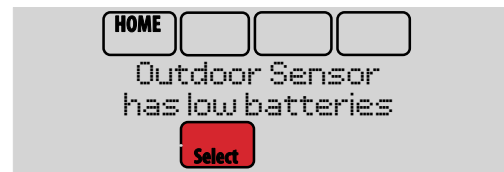

Reemplazo de las baterías del sensor interior

Reemplace las baterías de su sensor exterior cuando aparezca una advertencia en la pantalla del termostato, aproximadamente 60 días antes de que las baterías se agoten. Cuando la luz indicadora del estatus del sensor comience a destellar en rojo, la carga de la batería está extremadamente baja y se agotará en 2–3 semanas. Durante el funcionamiento normal, la luz indicadora del estatus permanece apagada.

Para reemplazar las baterías:

- 1 Retire el sensor de la placa de pared.
- 2 Coloque 2 baterías alcalinas AAA nuevas. Si la luz indicadora del estatus destella en verde, las baterías están bien; si destella en rojo, debe usar baterías nuevas.
- 3 Conecte el sensor a la placa de pared.

El sensor exterior restituirá la comunicación con el termostato unos cuantos segundos después de que se coloquen las baterías nuevas.

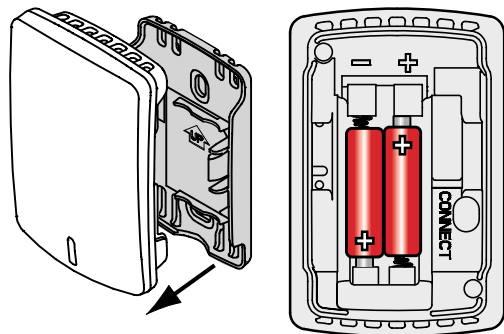
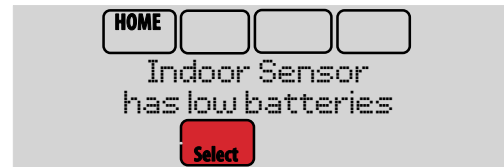

Uso de la pantalla de temperatura

En algunas circunstancias la temperatura que se muestra en la pantalla principal puede que no corresponda con la temperatura cerca del termostato. Si su sistema está configurado para usar sensores remotos de interior, puede estar leyendo un sensor de otro lugar.

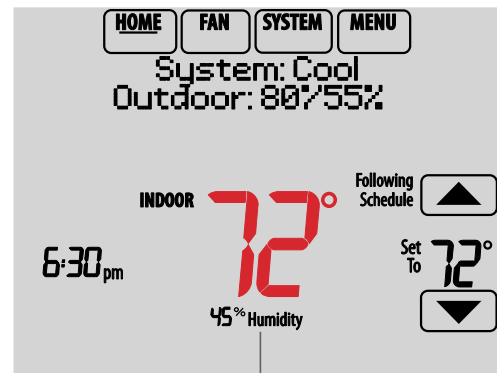

La lectura de la temperatura depende de la ubicación del sensor

Uso de la pantalla de humedad

En algunas circunstancias la humedad que se muestra en la pantalla principal puede que no corresponda con la humedad cerca del termostato.

Algunos sistemas están configurados para usar dos sensores, uno para controlar la humidificación, el otro para la deshumidificación. Estos sensores a menudo se instalan en diferentes lugares.

Dependiendo de la forma como se instaló su termostato, la pantalla principal del termostato mostrará la lectura de la humedad solo de un sensor.

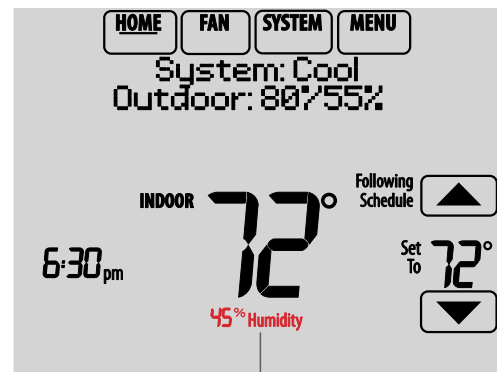

La lectura de la humedad depende de la ubicación del sensor.

Accesorios opcionales

Control de confort portátil

Si tiene solo un termostato, puede mover el control remoto de una habitación a otra (como un termostato portátil) para asegurarse de que la temperatura esté confortable en la habitación que está utilizando. Si tiene varios termostatos, puede ver y regular la temperatura de cada habitación desde su butaca.



Sensor inalámbrico de exteriores

Con un sensor inalámbrico para exteriores su termostato VisionPRO® puede mostrar la temperatura y humedad del exterior. Esta información también puede mostrarse en su Control de confort portátil.



Sensor inalámbrico de interiores

Si se instala un sensor de interiores, su termostato VisionPRO responderá a las lecturas de temperatura y humedad en la ubicación del sensor—proporcionando confort donde esté ubicado el sensor. Con varios sensores, el termostato puede promediar las lecturas de la temperatura de cada uno, para optimizar el confort por toda su vivienda.



Puerta de acceso a Internet RedLINK™

La puerta de acceso a Internet RedLINK de Honeywell le brinda acceso remoto a su termostato VisionPRO® desde Internet, un teléfono inteligente o tableta. Puede ver o regular la temperatura en interiores, la operación del sistema y otras configuraciones. La puerta de acceso también puede enviarle alertas de hasta 6 correos electrónicos para notificarle si ocurre un problema.



Remoto inalámbrico para punto de entrada/salida

Este dispositivo se monta al lado de su puerta como un control de un solo toque. Presione **AWAY** (AUSENTE) para controlar una temperatura de ahorro de energía cuando se marcha de su casa. Presione **HOME** (HOGAR) para el control de una temperatura confortable cuando regrese. Para cambiar las temperaturas preestablecidas, vaya a **MENU > Entry/Exit Remote** (MENÚ > Remoto de entrada/salida).



Remoto inalámbrico para reforzar la ventilación y la filtración

Este dispositivo se monta en cualquier lugar de su hogar (generalmente en el baño o la cocina) para obtener ventilación cuando lo necesite. Para aumentar la ventilación, seleccione 20, 40 o 60 minutos.



Localización y solución de problemas

Si tiene dificultades con el termostato, intente poner en práctica estas sugerencias.

La mayoría de los problemas pueden solucionarse de manera fácil y rápida.

- | | |
|--|--|
| La pantalla está en blanco | <ul style="list-style-type: none">• Revise el interruptor de circuito y, si es necesario, reinícielo.• Asegúrese de que el interruptor de energía del sistema de calefacción y refrigeración esté encendido.• Asegúrese de que la puerta del sistema de calefacción esté bien cerrada.• Si el termostato está alimentado por baterías, compruebe que las baterías alcalinas AA nuevas estén instaladas correctamente (consulte la página 16). |
| Resulta difícil leer la pantalla | <ul style="list-style-type: none">• Cambie el brillo de la pantalla utilizando el Menú de preferencias (consulte la página 13). |
| La luz roja está encendida | <ul style="list-style-type: none">• Si el termostato se encuentra en la modalidad de Calefacción de emergencia (Emergency Heat), es normal que se encienda la luz roja. Muestra que el termostato está en la modalidad de Calefacción de emergencia.• Si el termostato no está en la modalidad de Calefacción de emergencia (Emergency Heat), hay una alerta activa. Revise el mensaje en la pantalla del termostato. |
| El sistema de calefacción o refrigeración no responde | <ul style="list-style-type: none">• Toque SYSTEM (SISTEMA) para configurar el sistema en Heat (Calefacción). Asegúrese de que la temperatura sea más alta que la temperatura interior.• Toque SYSTEM (SISTEMA) para configurar el sistema en Cool (Refrigeración). Asegúrese de que la temperatura sea más baja que la temperatura interior.• Revise el interruptor de circuito y, si es necesario, reinícielo.• Asegúrese de que el interruptor de energía del sistema de calefacción y refrigeración esté encendido.• Asegúrese de que la puerta del sistema de calefacción esté bien cerrada.• Si en la pantalla aparece "Wait" ("Esperar"), el temporizador de protección del compresor está encendido. Espere 5 minutos para que se reinicie el sistema de forma segura, sin dañar el compresor. |

Información de la garantía

Honeywell garantiza que este producto no presenta defectos en la mano de obra o los materiales, en condiciones de uso y mantenimiento normales, durante un período de cinco (5) años desde la fecha de compra por parte del consumidor. Si en algún momento durante el período de garantía se determina que el producto tiene fallas o presenta un funcionamiento incorrecto, Honeywell lo reparará o reemplazará (a criterio de Honeywell).

Si el producto tiene fallas:

(i) Devuélvalo con una factura de venta o algún otro comprobante de compra fechado, al lugar donde lo compró.

(ii) O bien, llame a Atención al Cliente de Honeywell al 1-800-468-1502. Atención al Cliente determinará si el producto debe devolverse a la siguiente dirección: Honeywell Return Goods, Dock 4 MN10-3860, 1985 Douglas Dr. N., Golden Valley, MN 55422, o si se le puede enviar un producto de reemplazo.

Esta garantía no cubre los costos de retiro ni de reinstalación. Esta garantía no se aplicará si Honeywell demuestra que la falla o el funcionamiento incorrecto fue causado por daños que ocurrieron cuando el producto estaba en posesión del consumidor.

La única responsabilidad de Honeywell será la de reparar o reemplazar el producto dentro de los términos mencionados anteriormente. HONEYWELL NO SERÁ RESPONSABLE POR LA PÉRDIDA NI EL DAÑO DE NINGÚN TIPO, QUE INCLUYE CUALQUIER DAÑO INCIDENTAL O CONSECUENTE QUE RESULTE, DIRECTA O INDIRECTAMENTE, DE CUALQUIER INCUMPLIMIENTO DE CUALQUIER GARANTÍA, EXPRESA O IMPLÍCITA, O DE CUALQUIER OTRA FALLA DE ESTE PRODUCTO. Algunos estados no permiten la exclusión o limitación de los daños fortuitos o resultantes, por lo que esta limitación podría no aplicarse en su caso.

ESTA GARANTÍA ES LA ÚNICA GARANTÍA EXPRESA QUE HONEYWELL OFRECE RESPECTO DE ESTE PRODUCTO. LA DURACIÓN DE CUALQUIER GARANTÍA IMPLÍCITA, INCLUIDAS LAS GARANTÍAS DE COMERCIABILIDAD E IDONEIDAD PARA UN FIN ESPECÍFICO, SE LIMITA POR EL PRESENTE A LA DURACIÓN DE CINCO AÑOS DE ESTA GARANTÍA.

Algunos estados no admiten limitaciones de la duración de una garantía implícita, por lo que es posible que la limitación anterior no se aplique a su caso. Esta garantía le otorga derechos legales específicos, y puede tener otros derechos que varían según el estado.

Si tiene alguna pregunta sobre la garantía, escribanos a Honeywell Customer Relations, 1985 Douglas Dr, Golden Valley, MN 55422, o llámenos al 1-800-468-1502.

Información reguladora

Declaración de conformidad con las regulaciones FCC (Sección 15.19) (solo en los EE. UU.)

Este dispositivo cumple con la Sección 15 de las regulaciones FCC. El funcionamiento está sujeto a las dos condiciones siguientes:

- 1 Este dispositivo no debe causar interferencia perjudicial.
- 2 Este dispositivo deberá aceptar cualquier interferencia que se reciba, incluso la interferencia que pudiese causar el funcionamiento no deseado.

Advertencia de la FCC (Sección 15.21) (solo en los EE. UU.)

Los cambios o las modificaciones que no hayan sido expresamente aprobados por la parte responsable del cumplimiento de las regulaciones podrían anular la autoridad del usuario para hacer funcionar el equipo.

Declaración de la FCC sobre interferencias (Sección 15.105(b)) (solo en los EE. UU.)

Este equipo fue probado y cumple con los límites de los dispositivos digitales clase B, conforme a la Sección 15 de las regulaciones FCC. Estos límites están diseñados para ofrecer una protección razonable contra la interferencia perjudicial en una instalación residencial. Este equipo genera usos y puede irradiar energía de frecuencia de radio y, si no se instala y se utiliza según las instrucciones, puede producir una interferencia perjudicial en la comunicación radial. Sin embargo, no se garantiza que no habrá interferencia en una instalación particular. Si este equipo produce una interferencia perjudicial en la recepción televisiva o radial, lo cual puede determinarse al apagar y encender el equipo, se recomienda que el usuario intente corregir la interferencia con una o más de las siguientes medidas:

- Vuelva a orientar y ubicar la antena receptora.
- Aumente la distancia entre el equipo y el receptor.
- Conecte el equipo a un tomacorriente en un circuito diferente a aquel en el que está conectado el receptor.
- Consulte con su distribuidor o con un técnico experto en radio/televisión para recibir ayuda.

Módulo de interfaz del equipo, termostatos y sensor de exteriores

Para cumplir con los límites de exposición RF que establece la FCC y el Industry Canada para la población en general/ exposición no controlada, la o las antenas usadas para estos transmisores deben instalarse a una distancia de, al menos, 20 cm de todas las personas, y no deben ubicarse ni utilizarse junto con otra antena.

Control de confort portátil

Este transmisor portátil y su antena cumplen con los límites de exposición RF que establece la FCC y el Industry Canada para la población en general/exposición no controlada. Este dispositivo no deberá colocarse ni accionarse conjuntamente con otra antena o transmisor.

Sección 7.1.2 de RSS-GEN

De acuerdo con las regulaciones de la industria de Canadá, este transmisor de radio puede funcionar únicamente utilizando un tipo de antena y una ganancia máxima (o inferior) aprobada para el transmisor por la industria de Canadá. Para disminuir la interferencia potencial del radio con otros usuarios, el tipo de antena y su ganancia deben ser elegidas de tal forma que la potencia isotrópica radiada equivalente (e.i.r.p.) no sea mayor de lo necesario para una comunicación eficaz.

Sección 7.1.3 de RSS-GEN

El funcionamiento está sujeto a las dos condiciones siguientes:

- 1 Este dispositivo no debe causar interferencia y
- 2 Este dispositivo deberá aceptar cualquier interferencia, incluso la interferencia que pudiese causar el funcionamiento no deseado del dispositivo.



Este termostato contiene una batería de litio que puede contener material con perclorato. Material con perclorato—es posible que deba aplicarse un tratamiento especial. Visite www.dtsc.ca.gov/hazardouswaste/perchlorate

¿Necesita ayuda?

Para obtener ayuda visite <http://yourhome.honeywell.com>, o llame gratis al: **1-800-468-1502** (instalación residencial) • **1-888-245-1051** (instalación comercial)

Home and Building Technologies

En los EE. UU.:

Honeywell International Inc.
1985 Douglas Drive North
Golden Valley, MN 55422-3992
<http://customer.honeywell.com>

Honeywell
THE POWER OF **CONNECTED**

Home

® Marca Registrada en los E.U.A
© 2017 Honeywell International Inc.
69-2761EFS-09 M.S. Rev. 07-17
Impreso en EE. UU.

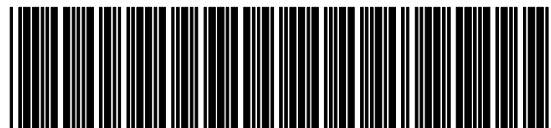

69-2761EFS-09